

SAWTEQ

S-400 / S-410

Leistung nach Maß.
Unsere Plattenaufteilsäge

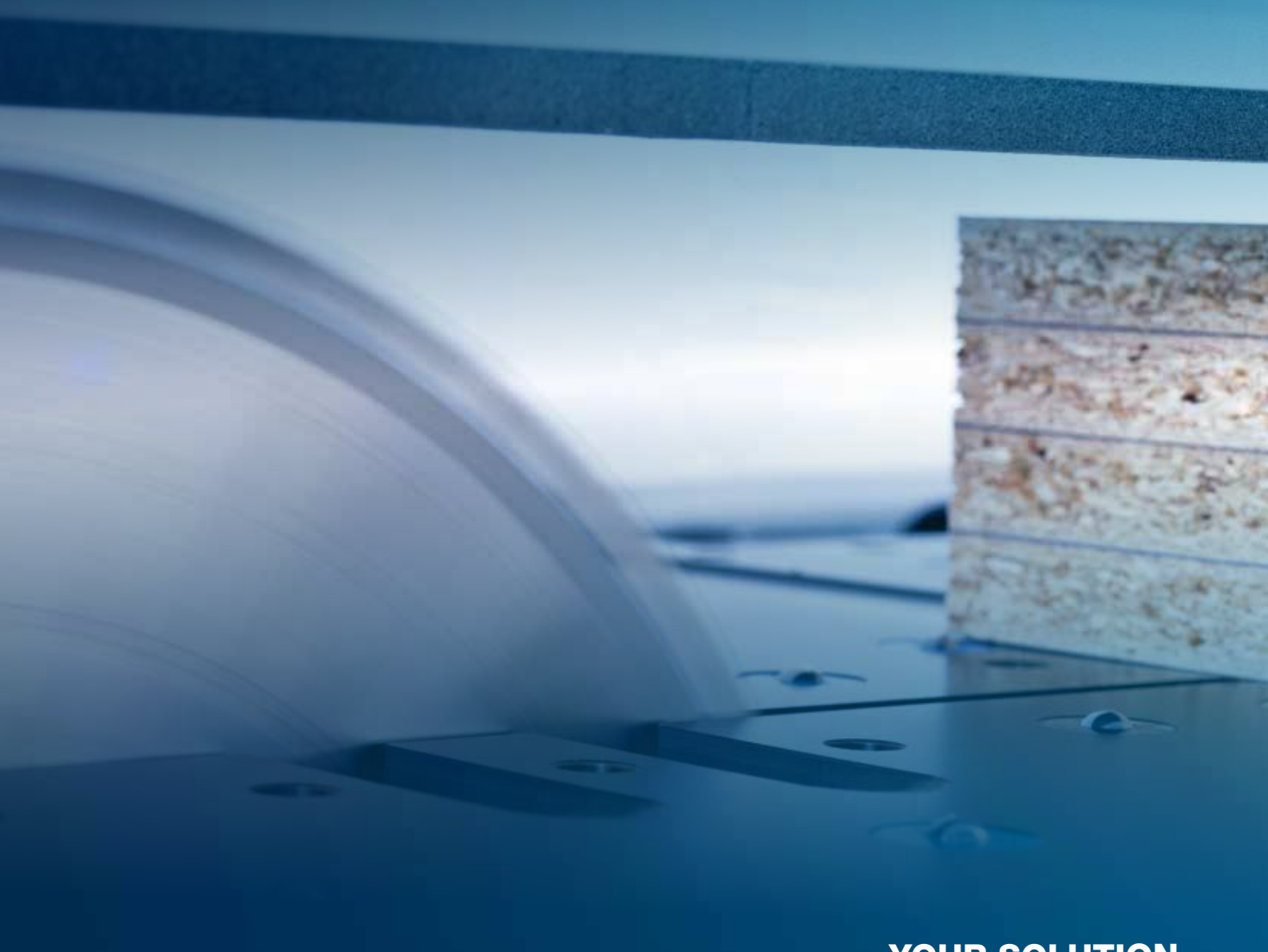



SAWTEQ S-400 und S-410 – stark und flexibel

Im Zuschnitt kommt es Ihnen auf verlässliche Qualität, starke Leistung und hohen Materialdurchsatz an? Dann sind SAWTEQ S-400 und S-410 genau die richtige Wahl. Dafür sorgen allein schon ihr hoher Sägeblattüberstand und die nötige Flexibilität für Zuschnitte im Paket oder von Einzelplatten. Hinzu kommt ein Höchstmaß an Individualisierbarkeit durch zahllose Zusatzausstattungen. Damit stellen Sie eine Säge genau für Ihre Anforderungen zusammen.

YOUR SOLUTION

MEHR AUF HOMAG.COM



SAWTEQ S-400
und S-410

INHALT

- 07 Software
- 18 SAWTEQ S-400
- 20 SAWTEQ S-410 mit Hubtisch
- 22 Die Grundausstattung
- 30 Die Zusatzausstattung
- 56 Technische Daten
- 58 Service

Nachhaltigkeit trifft auf intelligente Technik: Die neue SAWTEQ S-400 / S-410



Die Grundmodelle auf einen Blick

- SAWTEQ S-400 als Einzelsäge
- SAWTEQ S-410 als Einzelsäge mit Hubtisch

Beschickmöglichkeiten

Ob von Hand, über eine Lageranbindung oder integrierten Hubtisch. Für das Zuführen von Platten stehen viele Technologien zur Auswahl (S. 31).

Sägenkonstruktion

Die bewährte Technik des Basismodells der SAWTEQ S-400 bietet Ihnen Höchstleistung auf kleinstem Raum. Die SAWTEQ S-400 ist auch die Basis für die Winkelanlagen SAWTEQ A-300 und A-310, die für höchste Präzision im Dauerbetrieb ausgelegt ist.

**Mehr Informationen im Prospekt
Winkelanlagen SAWTEQ A-300 / A-310.**

Einfache und intuitive Maschinenbedienung

Die Sägensteuerung CADmatic 5 verfügt über eine 3D-Assistenzgrafik, die dem Maschinenbediener alle Arbeitsschritte klar, anschaulich und chronologisch anzeigt.

NEU: quickTip – der Assistent für eine optimale Nutzung der Maschinenfunktionen (S. 07)

Zusätzlich führt intelliGuide Premium den Bediener intelligent mit Hilfe von Laserprojektionen direkt auf dem Werkstück schnell, einfach und intuitiv durch den Zuschnittprozess (S. 15).

Nachhaltig sägen

Die optimierte Späneführung der neuen SAWTEQ S-400 / S-410 führt zu einer Verringerung der benötigten Absaugleistung um bis zu 12% und einer Verlängerung der Werkzeugstandzeit. Zusätzlich leisten unsere Zuschnittoptimierungslösungen und die Leistungssteigerung bei gleichbleibendem Energieverbrauch einen Beitrag zur globalen Nachhaltigkeitssteigerung.

Erhöhtes Leistungsniveau

Mit optimierten und noch besser aufeinander abgestimmten Abläufen im Schnittzyklus erreicht die neue Baureihe eine nochmalige Leistungssteigerung um bis zu 20% – insbesondere bei Maschinen mit Power Concept und Lageranbindung.

Dauerhaft auf einem hohen Qualitätsniveau produzieren

Mit dem materialManager Advanced stellt sich Ihre Maschine – abhängig von Ihren Qualitätsanforderungen und Sägeblättern automatisch korrekt auf das Material ein (S. 55).

NEU: Die integrierte Toleranzmessung „toleranceCheck“ direkt am Winkellineal sorgt für einen hochpräzisen Zuschnitt und sichere Prozesse (S. 45).

Funktionserweiterung auf Knopfdruck

NEU: Die neue SAWTEQ S-400 / S-410 kann in tapio-Ländern durch function+ ganz einfach und schnell funktional erweitert werden. Die Maschine wächst also – zum richtigen Zeitpunkt – zusammen mit Ihren Anforderungen (S. 09).



CADmatic 5 – intuitiv bedienbar und offen für die digitale Vernetzung

CADmatic 5 ist die hochmoderne und leistungsstarke Sägensteuerung von HOMAG. Riesig im Funktionsumfang und einfach in der Handhabung. Dafür sorgen das intuitive Bedienkonzept und übersichtliche Verwaltungsfunktionen. Zudem ist CADmatic 5 offen für die Kommunikation mit weiteren Maschinen und Software-Lösungen.

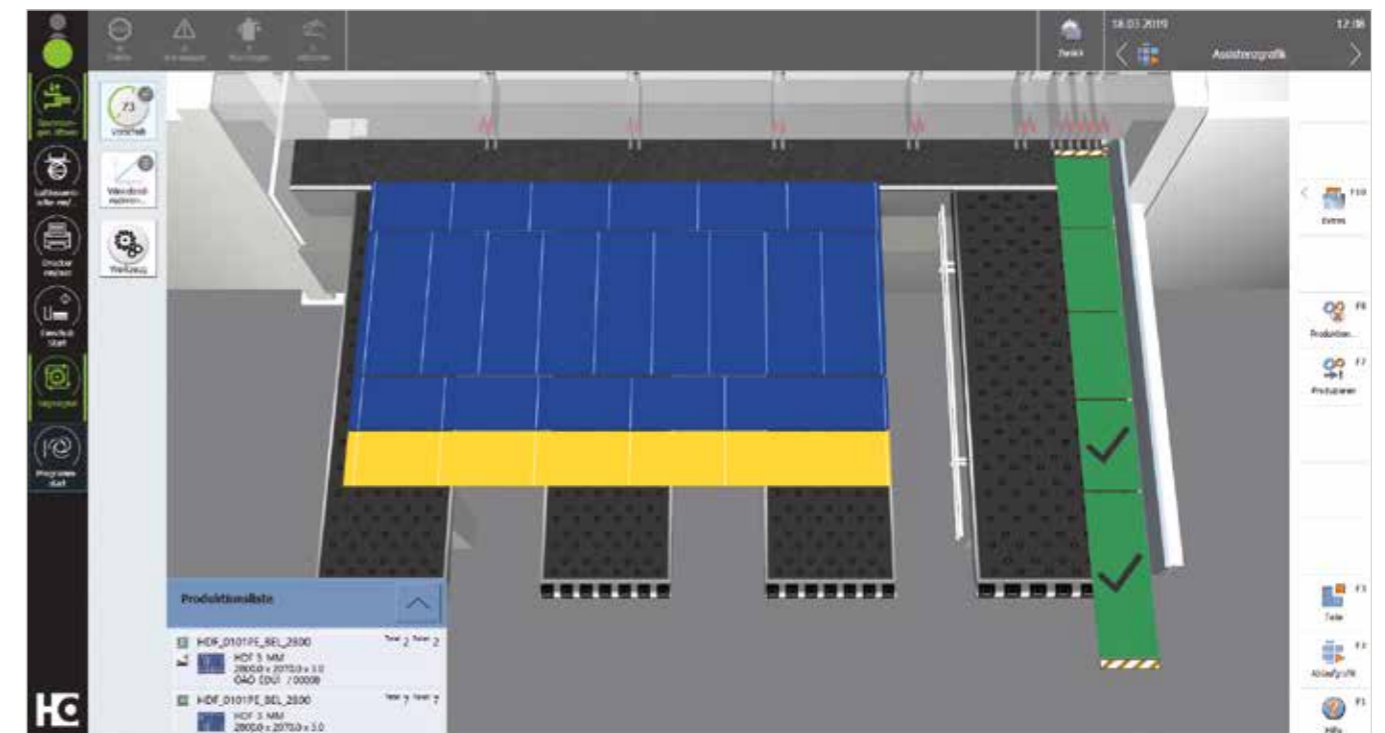

CADmatic 5 – der Perspektivwechsel

Die jüngste Generation der HOMAG Sägensteuerung verfügt über eine 3D-Assistenzgrafik, die dem Maschinenbediener alle Arbeitsschritte klar, anschaulich und chronologisch anzeigt. Sie lässt sich intuitiv bedienen, was die Einarbeitungszeit verkürzt und Fehler auf ein Minimum reduziert.

NEU: quickTip – der Assistent für eine optimal eingestellte Maschine

quickTip ist eine neue, in die HOMAG Sägensteuerung integrierte, Assistenzfunktion für höchste Qualität, Bedienkomfort und Leistung. Sie unterstützt den Maschinenbediener durch Empfehlungen für eine optimale Funktionsnutzung direkt an der Säge. Der Vorteil: Die Funktionen und Parameter lassen sich zentral an einer Stelle in der CADmatic aktivieren – das erleichtert das Arbeiten, sorgt für fließende Prozesse und einen gleichmäßig hohen Output.

Highlights:

- Einfache, intuitive und ergonomische Maschinenbedienung durch die 3D-Assistenzgrafik inklusive quickTip
- Das Ergebnis sind fließende Prozesse und ein gleichmäßiger Output
- Schwenk- und neigbarer 24"-Full-HD Multitouch Display im Breitbildformat ermöglicht eine einfache Handhabung über Wischen, Scrollen und Zoomen
- Einheitliches Bedienkonzept durch die Benutzeroberfläche powerTouch
- Alle HOMAG-Sägen mit CADmatic 5 sind automatisch tapio-ready

Mehr erfahren Sie im Prospekt „CADmatic“.

Der Unterschied? Die Software!

Durch sie wird die Maschine effizient in die Produktion eingebunden. Das Ergebnis sind fließende und von A bis Z intelligent vernetzte Prozesse. Kurz: Die richtige Software erschließt neue Wertschöpfungspotenziale. Das macht sie so wichtig.

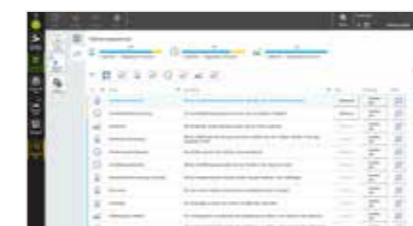

powerTouch der nächsten Generation: **powerTouch2**

Schneller, komfortabler, übersichtlicher: Nutzen Sie die Vorteile unserer weiterentwickelten Touch-Bedienoberfläche powerTouch. Wir haben unser einheitliches Bedienkonzept weiter optimiert und den Anforderungen unserer Kunden angepasst. Steuern Sie Ihre HOMAG Maschinen jetzt noch schneller und intuitiver. Das neue, moderne Design ist klar und übersichtlich. Die innovative Touch-Bedienung ist so konzipiert, dass Sie ganz einfach und komfortabel zum gewünschten Ergebnis gelangen.

Mit der neuen powerTouch Generation nehmen Sie noch schneller Eingaben an Ihrer Maschine vor. Im Vergleich zur bisherigen Version sparen Sie bis zu 30 % Zeit ein. Möglich machen dies neue Features wie eine automatische Wortvervollständigung, eine Popup-Tastatur, die durchgehend geöffnet bleiben kann, und Windows-ähnliche Funktionen wie das Auswählen gängiger Aktionen direkt über den Start-Button.

Unsere erfolgreiche powerTouch Philosophie – **einfach, einheitlich, ergonomisch, evolutionär** – konsequent weiterentwickelt

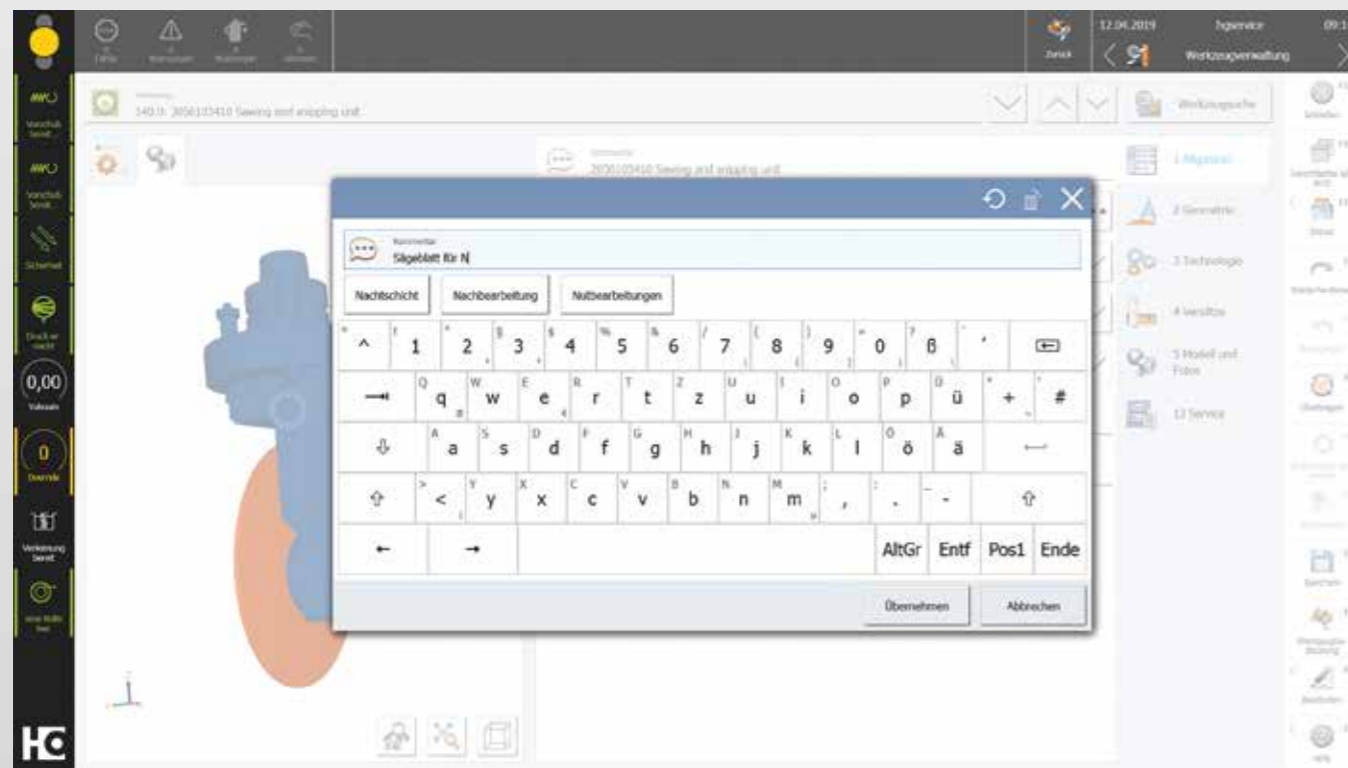

- 1** Die powerTouch2 Bildfläche ist klar gegliedert und übersichtlich. Sie sehen alles Wesentliche auf einen Blick. Und trotzdem entgeht Ihnen kein Detail.
- 2** Auch den Ampeldialog haben wir nochmals verbessert. So können Sie die Produktionsbereitschaft der Maschine unmittelbar beeinflussen, indem Sie Aktionen direkt über das Ampel-Symbol auswählen.
- 3** Funktionale Popup-Tastatur, die durchgehend geöffnet bleiben kann, inklusive Auto-Vervollständigung für schnellere Eingaben (bei Eingabe der ersten Buchstaben werden häufig genutzte Applikationen vorgeschlagen und können direkt ausgewählt werden).
- 4** Erweitertes Startmenü mit Anzeige von Zusatzinformationen (z.B. Indikation, wie viele Meldungen gerade anstehen oder Statusbalken, die anzeigen, wie weit die Applikation fortgeschritten ist) und direktem Aufruf von Aktionen (z.B. Quittieren von Aktionen ohne in die Applikation springen zu müssen).



Ihr Plus an Flexibilität: **function+**

Erfolgreiche Unternehmer wissen: Die perfekte Maschine wächst mit. Ändern sich die Anforderungen, passt sie sich an. Im besten Fall auf Knopfdruck. Bisher war das noch Zukunftsmusik, ab heute ist es Realität. Mit **function+** setzt HOMAG Maßstäbe in Sachen Flexibilität: Sie schalten Maschinenfunktionen frei – mit wenigen Klicks, ohne Servicetechniker, innerhalb von 48 Stunden. Weiterer Pluspunkt: Sie bezahlen Funktionen erst dann, wenn Sie sie wirklich brauchen. Und falls Sie sich unsicher sind, ob eine Funktion Nutzen stiftet, kein Problem. Testen Sie sie einfach – vollkommen kostenfrei und unverbindlich.

Folgende Features können Sie an der SAWTEQ S-400 / 410 bei Bedarf über **function+** mit wenigen Klicks nachrüsten*

- **intelliGuide Classic:** Diese Funktion können Sie ganz einfach kostenlos und unbegrenzt aktivieren – **unser Geschenk für Sie zur Einführung von function+** (S. 15)
- **Ausschnitt und Spannungsfreischritte** (S. 45)
- **MMR professional:** Erfasst eine Vielzahl von Produktionsdaten für Sie – beispielsweise die Anzahl produzierter Werkstücke oder die Einsatzzeit Ihrer Maschine
- **Datensicherung auf Netzlaufwerke:** Automatische Sicherung Ihrer Maschinendaten auf Ihrem Netzlaufwerk spart Ihnen wertvolle Produktionszeit
- **combiTec-Nachschnittoption,** sofern der motorische Vorritzsägehub verbaut ist (S. 49)

MEHR AUF HOMAG.COM



function+

*Nur in tapio-Ländern verfügbar.

Apps und digitale Assistenten.

Schnelle und einfache Unterstützung in Ihrem Maschinenumfeld.

Manch einer erstellt seine Schnittpläne noch mit Stift und Papier. Dafür schaut er aber aufs Smartphone, wenn er wissen möchte wie das Wetter ist – anstatt zum Fenster raus. Wir haben uns gefragt: Warum nicht das Beste von beidem verbinden? Mit unseren Apps und digitalen Lösungen erleichtern wir Ihren Arbeitsalltag: Maschinen, Material, Werkzeuge, Schnittpläne, Bauteile – Sie haben immer alles in der Tasche oder auf dem Schreibtisch.

AUSZÜGE AUS IHREN FEEDBACKS:

- Gibt es einfache Lösungen, die im Arbeitsalltag verschiedene Hürden (bspw. die Organisation von Material oder das Sortieren von Teilen) beseitigen können?
- Wie kann man sich langsam an den Einsatz von digitalen Helfern in der Werkstatt herantasten?
- Welche Tools kann man einfach und unkompliziert ausprobieren, ohne gleich große Summen zu investieren?

UNSERE ANTWORT DAZU SIND LEISTUNGSSTARKE UND SMARTE LÖSUNGEN:

- ✓ Immer niedriger Invest
- ✓ Immer aktuell (keine Updates notwendig)
- ✓ Immer einfach zu bedienen (keine komplexe Software)
- ✓ Immer hilfreich

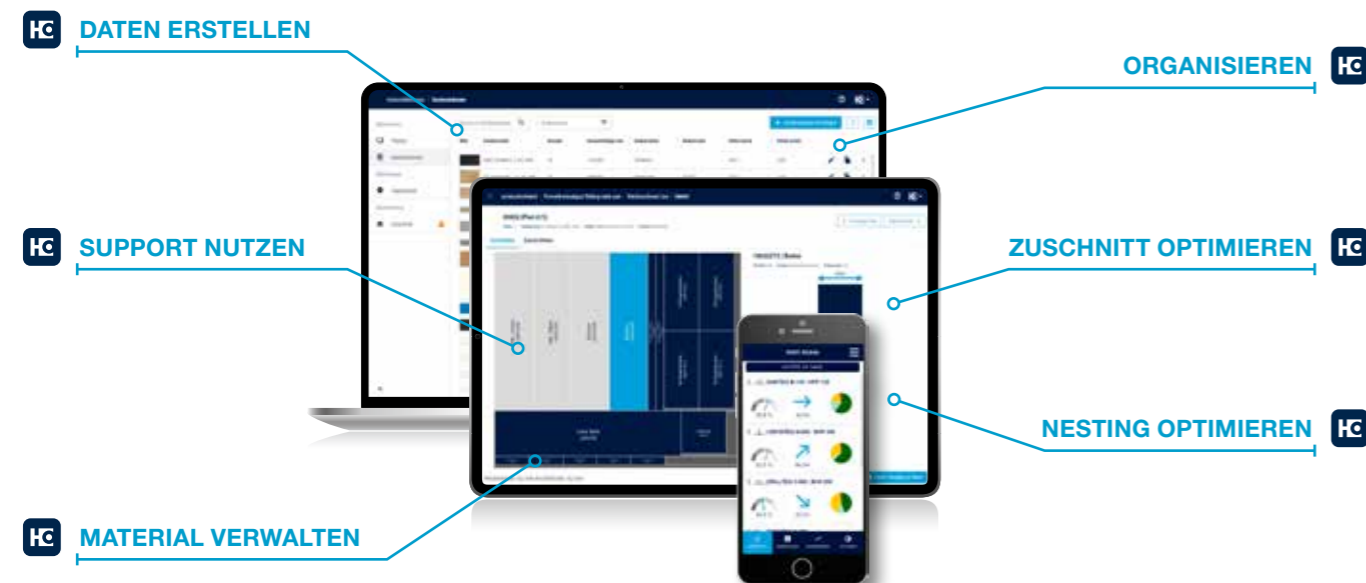

DIE VORTEILE AUF EINEN BLICK

- Keine Investitions-, Update- oder Wartungskosten
Niedriger Einstiegspreis, kein ungeplanter finanzieller Aufwand
- Lizenzen sind unabhängig vom Benutzer
Beliebig viele Mitarbeiter können die Anwendung nutzen, ohne dass Mehrkosten entstehen
- Unabhängig von Hardware und Betriebssystem
Nutzung an jedem Ort zu jeder Zeit
- Offenes System – Import aus fast allen Systemen möglich (ERP, Branchensoftware, CAD/CAM, Excel, CSV)
Keine feste Bindung an bestimmte Softwaresysteme
- Einfache, smarte Bedienung
Minimaler Schulungsaufwand
- Effizienter produzieren
Aufträge schneller, sicherer und in noch besserer Qualität erledigen



Mehr Infos auf
digital.homag.com

Zusatzausstattung: mehr rausholen mit der passenden Zuschnittoptimierung

Produktionszeit, Materialausbeute, Teile-Handling und Logistik: Ein effizienter Zuschnitt mit fließenden Prozessen setzt intelligent optimierte Schnittpläne voraus. Für HOMAG Sägen bekommen Sie die passende Optimierungslösung auf Abruf – von groß bis klein, als fest installierte Software oder direkt aus der tapio Cloud. Sie haben die Wahl, denn die SAWTEQ S-400 / S-410 ist, wie alle HOMAG Sägen, tapio-ready.



intelliDivide – der einfache Weg zu erstklassigen Optimierungsergebnissen

Teilleiste online hochladen, fertig. Das Ergebnis? Schnittpläne und ganze Läufe in mehreren Varianten – zur Auswahl. So einfach funktioniert intelliDivide.

Im Detail: Die cloudbasierte Optimierungssoftware intelliDivide nutzt deutlich höhere Rechenkapazitäten als eine lokal installierte Optimierungssoftware und kann dem Anwender dadurch in kurzer Zeit mehrere Varianten eines Optimierungsergebnisses zur Verfügung stellen.

So kann der Bediener bei intelliDivide neben einem rein verschnitt-orientierten Ergebnis auch andere Varianten auswählen – etwa das Ergebnis mit der kürzesten Maschinenlaufzeit oder mit dem einfachsten Handling – perfekt passend zu den jeweiligen Bedürfnissen.

Die Einsatzmöglichkeiten sind vielfältig und richten sich an das Handwerk und die Industrie gleichermaßen.



Zuschnitt-Optimierung Schnitt Profi(t)

Effizient durch Planung: So lässt sich die Stärke von Schnitt Profi(t) in aller Kürze zusammenfassen. Mit dieser weltweit führenden Softwarelösung optimieren Sie den Verschnitt und senken systematisch die Gesamtkosten für den Zuschnitt.

Highlights

- Nahtlose, präzise und hocheffiziente Abläufe sorgen für eine optimierte Projektsteuerung
- Effiziente Zuschnitt-Prozesse, die sich durch Parametereinstellungen individuell auf Ihre Fertigungsprozesse abstimmen lassen
- Volle Kostenkontrolle im Zuschnitt: Materialkosten und Bearbeitungsdauer werden bereits bei der Angebotserstellung automatisch berechnet
- Schnellere Kalkulation durch die Nutzung aller im PC enthaltenen Prozessoren
- Einfaches Handling: Klar strukturiert, einfach bedienbar und grafisch visualisiert

Mehr erfahren Sie im Prospekt „Schnitt Profi(t)“.

intelliGuide – innovative Bedienerführung mit Köpfchen

Das Bediener-Assistenz-System intelliGuide setzt sich aus vielen verschiedenen Komponenten zusammen. Jede einzelne verbessert die Abläufe in Ihrer Fertigung. Zusammen verwandeln sie die Säge in ein intelligentes System, das interaktiv auf den Bediener und seine Aktionen reagiert und ihn so optimal durch den Bearbeitungsprozess leitet. Die Intelligenz nimmt mit jeder Ausbaustufe zu: von intelliGuide Classic über Advanced bis Premium. So bekommen Sie genau **IHRE LÖSUNG**.

NEU: Jede neue SAWTEQ S-400 / S-410 verfügt über intelliGuide Classic bereits in der Grundausstattung. Aktivieren können Sie das Assistenzsystem ganz einfach über function+.



Das Fundament:

1. CADmatic 5

intelliGuide ist das Ergebnis einer langen Technikevolution. Begonnen hat sie mit der CADmatic Sägensteuerung. Sie verfügt über eine 3D-Assistenzgrafik, die dem Maschinenbediener alle Arbeitsschritte klar, anschaulich und chronologisch anzeigt und ihn so einfach, intuitiv und ergonomisch durch den Zuschnittprozess leitet.

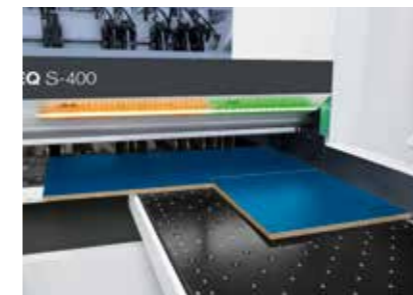

function+ ready

NEU in der Grundausstattung – intelliGuide Classic:

1. CADmatic 5

2. LED-Leiste an der Schnittlinie

- Farbige LED-Signale an der Schnittlinie ermöglichen die intuitive Bedienung und ein schnelleres, sicheres Arbeiten
- Anhand der farbigen LED-Elemente sieht der Maschinenbediener sofort, ob ein Teil zum Beispiel fertig bearbeitet ist, erneut zugeschnitten oder als Abfallteil entsorgt werden muss
- Der Bediener kann schon anhand der erleuchteten LED-Strecke sehen, ob das geforderte Werkstück zum tatsächlich aufgelegten passt

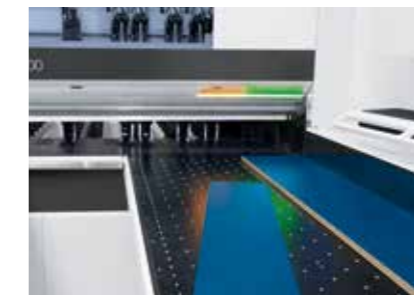

Zusatzausstattung – intelliGuide Advanced:

1. CADmatic 5

2. LED-Leiste an der Schnittlinie

3. Kamera

- Die Kamera liefert Bilder vom vorderen Maschinentisch, die laufend ausgewertet werden
- So weiß die Säge jederzeit, welches Teil oder welcher Streifen vom Bediener eingelegt wird und in welcher Ausrichtung
- Dadurch kann die Säge intelligent und flexibel auf Handlungen des Bedieners reagieren

4. Beleuchtung

- Steigert die Qualität und die Sicherheit durch gleichmäßiges Ausleuchten des Arbeitsplatzes und der Werkstücke
- Wertet den Arbeitsplatz optisch auf und macht ihn noch ergonomischer

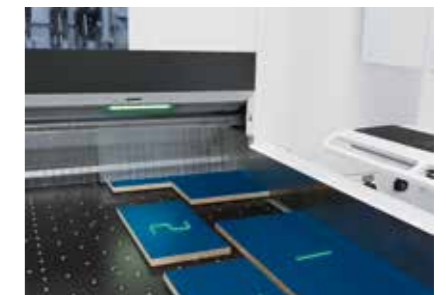

Zusatzausstattung – intelliGuide Premium:

1. CADmatic 5

2. LED-Leiste an der Schnittlinie

3. Kamera

4. Beleuchtung

5. Laser

- Projiziert klare Bearbeitungs- und Handlungshinweise direkt auf das aktuelle Werkstück
- Pfeile zeigen zum Beispiel an, wie eine Platte zu drehen ist und wie sie positioniert werden muss. Ein X heißt: falsches Teil eingelegt. Und das Mülleimer-Symbol markiert Abfallteile
- Kurz: Der Bediener weiß dank der selbsterklärenden Piktogramme immer, was er als nächstes tun muss und kann sofort das Richtige machen

MEHR AUF HOMAG.COM



intelliGuide

Ihre Vorteile mit intelliGuide

- Schnelle und einfache Prozesse: Bediener und Säge arbeiten Hand in Hand und bremsen sich nicht gegenseitig aus
- Intuitive Maschinenbedienung durch farbige LED-Signale: Bediener muss kaum noch auf den Monitor schauen, wodurch der Schnittplan konzentriert abgearbeitet werden kann
- Flüssige, ergonomische und sichere Abläufe für effizientes Arbeiten
- Bedienerwechsel sind jederzeit und reibungslos möglich

Abstapelkonzept: Sorgt für null Fehler – selbst bei bunten Stapeln

Das Abstapelkonzept führt den Bediener vom Ablegen des ersten Teils bis zur fehlerfrei gestapelten Palette. Möglich ist dies durch ein Gesamtkonzept aus Soft- und Hardware. Die Software zeigt dem Bediener an, welches Teil er wann auf welchen Abstapelplatz legen soll. Die Hardwarebestandteile stellen Sie sich je nach Anforderung zusammen – in Summe verbessert sie die Effizienz und Ergonomie aller Arbeitsschritte. Nicht wertschöpfende Zeiten und Wege werden systematisch reduziert.

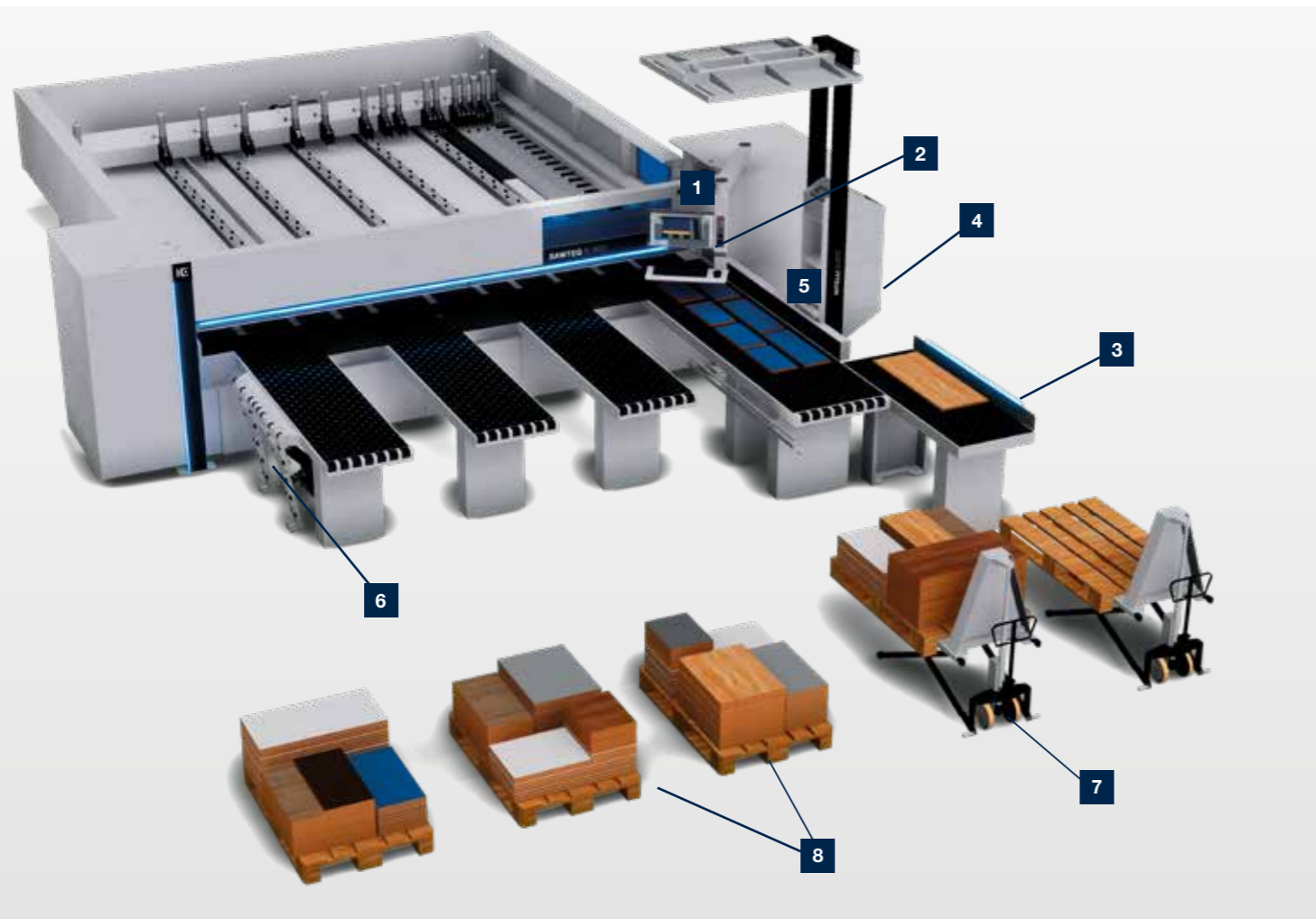

- 1** Abstapelsoftware als Zusatzmodul für CADmatic 5
- 2** Etikettendruck mit Abstapelinformationen – mit manuellem Etikettendrucker oder mit automatischem Etikettendrucker am Druckbalken (Seite 53)
- 3** Ergonomischer Teilepuffer

- 4** Abfallbehälter
- 5** Abschlagkante
- 6** Pneumatische Beschick- und Abstapelhilfe längs am Luftkissentisch
- 7** Scherenhubwagen „HuGo“
- 8** Intelligente Stapelbildung

MEHR AUF HOMAG.COM



Teilepuffer mit schwenkbarem Etikettendrucker

Für effiziente Prozesse und ergonomisches Handling sorgt der Teilepuffer mit schwenkbarem Etikettendrucker.

- Der Teilepuffer weist den Bediener per LED-Anzeige darauf hin, wenn ein Teil zwischengepuffert werden soll. Sinnvoll ist dies beispielsweise, um stabile Stapel zu bilden oder die Säge nicht auszubremesen.
- Der schwenkbare Etikettendrucker befindet sich in komfortabler Position für den Bediener und gibt die Etiketten werkstückgenau zum passenden Zeitpunkt aus.



Scherenhubwagen „HuGo“

Der Scherenhubwagen HuGo („Hubwagen to Go“) verfügt über eine automatische Höhensteuerung und ermöglicht das ergonomische und intelligente Abstapeln. Eine Lichtschranke steuert das automatische Heben und Senken des Hubwagens – so entnehmen Sie der Palette auch alle Teile wieder in optimaler Arbeitshöhe, etwa an der Kantenanleimmaschine.

MEHR AUF HOMAG.COM



CADmatic Abstapelmodul

Welches Teil gehört wohin? Diese Frage beantwortet das CADmatic Abstapelmodul mithilfe einer integrierten Abstapelgrafik. Erhältlich ist diese Zusatzausstattung in den Versionen Classic und Advanced. Mit beiden werden die Einzelteile im Schnittplan und gleichzeitig in der Assistenzgrafik farblich hervorgehoben. So sieht der Bediener auf dem Monitor genau, welches Teil er wann und wo ablegen soll.

Zusätzliche Vorteile mit dem Abstapelmodul Advanced: Der Bediener bekommt nicht nur angezeigt, welches Teil er auf welche Palette abstellen soll. Er sieht zusätzlich, an exakt welcher Stelle auf der Palette ein Teil abgelegt werden soll.

Dies sorgt für eine ebenso intelligente wie stabile Stapelbildung. Zudem lassen sich beim Abstapelmodul Advanced die Programmfolge und die Abstapelstrategie noch feiner und bedarfsgerechter steuern. Sie können beispielsweise vorgeben, ob die Stapelbildung für nachfolgende Bearbeitungsschritte kommissions- oder materialbezogen optimiert wird. Diese Prioritäten lassen sich sogar miteinander kombinieren und je nach Primärziel gewichten.

Das Ergebnis ist eine klare und hoch-effiziente Bedienerführung mit reduzierten Laufwegen zwischen Säge und Abstapelplatz, optimierter Palettennutzung und prozessoptimierter, stabiler Stapelbildung.

Vorteile

- Der Maschinenbediener weiß jederzeit, welches Teil wohin abgestapelt werden soll. Das reduziert u.a. Laufwege und Zeitaufwand
- Intelligente Stapelbildung nach individueller Vorgabe
- Spart Platz, da nachweislich weniger Paletten benötigt werden

Teilweise zeigen Abbildungen das technische Prinzip, nicht aber exakt die beschriebene Maschinenausführung. Es können zum Beispiel weitere Zusatzausstattungen abgebildet sein.

SAWTEQ S-400

Mit der SAWTEQ S-400 erhalten Sie eine kompakte und kraftvolle Einzelsäge, die durch ihre Vielseitigkeit überzeugt. Bestens geeignet ist sie zum Beispiel für die Anbindung an ein automatisches HOMAG Flächenlager.



Die Highlights

- **NEU:** Schwenkbarer Multitouch Display mit neuer Bedienposition am Druckbalken
- Sägeblattüberstand 110 mm, 125 mm optional
- Ergonomische Tischhöhe von 920 mm
- Einfaches und intuitives Handling



SAWTEQ S-410 mit Hubtisch

Mit diesem Modell sind Sie bereit für große Aufgaben. Der integrierte Hubtisch zur automatischen Beschickung beschleunigt Ihre Produktion deutlich – insbesondere, wenn Sie häufig Platten aus dem gleichen Material oder im Paket zuschneiden.



Die Highlights

- **NEU:** Schwenkbarer Multitouch Display mit neuer Bedienposition am Druckbalken
- Sägeblattüberstand 110 mm, 125 mm optional
- Ergonomische Tischhöhe von 920 mm
- Hoher Materialdurchsatz im Paket- und Serienzuschnitt



ecoPlus – weil Effizienz beim Ressourceneinsatz beginnt

Energie, Zeit, Material und Personal sind kostbare Ressourcen. Wer sie schont, steigert seine Produktivität und spart Kosten. Dabei helfen Ihnen die ecoPlus Technologien von HOMAG. ecoPlus umfasst zahlreiche Innovationen, die Energie sparen und Ihre Betriebskosten senken. Obendrein reduziert ecoPlus den CO₂-Ausstoß und schont die Umwelt. So macht Sparen doppelt Sinn.

ECOPLUS TECHNOLOGIEN FÜR MAXIMALE ENERGIEERSPARNIS

- Serienmäßige Standby-Taste, versetzt die Säge per Knopfdruck in einen energiesparenden Wartezustand
 - SAWTEQ S-400 / S-410 mit IE3-Motoren
 - Variable Drehzahlregelung über eine moderne Bypassschaltung für alle Modelle mit frequenzgeregeltem Hauptsägemotor
 - Die Geometrie des Sägewagens erlaubt eine hocheffiziente Absaugung
 - Alle Modelle mit Energiemonitor zur Verbrauchsüberwachung
 - Minimaler Energiebedarf dank optimierter Absaugung
- 
 - Auf Wunsch Dünnschnittsägeblätter einsetzbar – unter anderem sorgen sie für einen geringeren Verschnitt
 - Viele Innovationen für verbesserte Ergonomie und fließende Produktionsabläufe

Die Grundausrüstung

Die SAWTEQ S-400 / S-410 ist schon in der Grundausrüstung technisch komplett und variabel einsetzbar – je nach Produktionskonzept als Stand-alone-Lösung, verkettet oder in Fertigungslinien integriert. Dies macht die SAWTEQ S-400 / S-410 zur Idealbesetzung in Handwerk und Industrie.

Spitzenleistung ist die Summe vieler Hightech-Lösungen

Tempo, Qualität und Präzision sind im Zuschnitt nur möglich, wenn das Plattenmaterial zügig, schonend und exakt bewegt wird. Dafür sorgen zahlreiche Technologien, die wie Zahnräder ineinandergreifen – vom Programmschieber über den Druckbalken und die Spannzangen bis hin zur patentierten Winkelandrückvorrichtung.



Programmschieber: präzise und maßgenau

- Verwindungs- und biegesteif
- Elektronisch gesteuert
- Exakte Führung an Doppel-T-Träger
- Elektromagnetisches Messsystem garantiert eine Positioniergenauigkeit von +/- 0,1 mm pro Meter
- Verschleiß- und wartungsfreies Messsystem

Stabiler Druckbalken für erstklassige Schnittqualität

- Großflächiger Druckbereich direkt an der Schnittlinie reduziert Vibrationen des Materials auf ein Minimum
- Zahnstange und Ritzel sorgen für den nötigen Parallelausgleich
- Beidseitige Linearführung für präzise Schnitte, auch im Paket
- Optional: Mit automatischer Höhensteuerung



NEU: Schwenk- und neigbares Multitouch-Display

Display mit neuer Bedienposition am Druckbalken ermöglicht eine ideale Orientierung und einen freien Weg für die Abfallentsorgung. Besonders intuitiv wird die Bedienung zusammen mit intelliGuide.

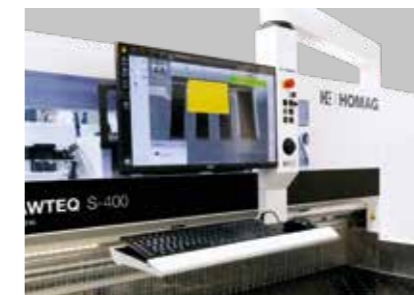

Spannzangen

- Robust und durchgehend zweifingrig
- Schonende Positionierung des Materials
- Die unteren Finger der Spannzangen lassen sich jederzeit abnehmen, um den Spannzangengrund präzise einzusägen – das erlaubt schnelle Nachjustierungen
- Der Anpressdruck lässt sich individuell für das jeweilige Material einstellen (manuell)
- Durch die kurze, massive Bauweise wird das Material exakt gehalten und schonend geführt
- Die oberen Finger der Spannzangen üben, unabhängig von der Pakethöhe, keine Hebelwirkung aus; sie senken sich stattdessen horizontal und mit der gesamten Auflagefläche auf das Material ab. Das erhöht die Eingrifftiefe und sorgt für festen Halt
- Ausgelegt für einen dauerhaften Mehrschichtbetrieb



Patentiert: Zentrale Winkelandrückvorrichtung

- Direkt in den Sägewagen integriert – das verkürzt die Zykluszeiten um bis zu 25 % im Vergleich zu herkömmlichen Systemen
- Die Andrückstärke lässt sich stufenlos regeln – je nach Plattenstärke. So sind selbst dünne Platten, Lamine oder empfindliche Materialien perfekt zu bearbeiten. Hinzu kommt die paket-höhenabhängige Steuerung der Andrückstärke: je höher das Paket, desto größer der Druck



Abschlagkante am Winkellineal

Mithilfe der Abschlagkante lassen sich Abfallstreifen schnell und einfach entsorgen. Die robuste Kante ist für den Bediener bestens erreichbar und so am Winkellineal positioniert, dass Abfälle direkt in den Container fallen – für noch ergonomischeres Arbeiten.

MEHR AUF HOMAG.COM



Zentrale Winkelandrückvorrichtung



Abschlagkante

Der Sägewagen: hohe Leistung, geringer Verbrauch

Maximale Laufruhe, hohe Präzision und ein geringer Energieverbrauch zeichnen den speziell für die Baureihe SAWTEQ S-400 entwickelten Sägewagen aus.



Ein Sägewagen, zahllose Vorteile

- **NEU:** Optimierte Späneführung reduziert die Absaugleistung um bis zu -12%, wodurch Sie wertvolle Energie sparen und die Werkzeugstandzeit verlängern – besonders bei abrasiven Materialien.
- Verwindungssteife, massive und belastbare Grundkonstruktion des Stahlplattengehäuses für höchste Dynamik und Präzision
- Stufenlos regulierbare Vorschubgeschwindigkeit – für den präzisen Zuschnitt anspruchsvoller Materialien
- Dauerhaft exakter Sägeblattüberstand
- Schnelle, präzise, verschleißarme und stufenlose Positionierung des Hauptsägeblatts durch die Linearführung mit Schwinge (Patent)
- Energiesparend: kein Anheben des Hauptsägemotors
- Geräuscharmer und wartungsfreier Antrieb des Hauptsägeblatts
- Federvorgespannte Laufrollen liegen exakt an den Führungen an
- Lichttaster mit Abblaseinheit
- Konstruktion des Sägewagens sorgt für hervorragende Absaugung
- Postforming optional (Seite 48)



Werkzeugwechsel – einfach, ergonomisch, schnell

- **NEU:** Power-Loc-System mit cleverer Flanschablage für einen schnellen und einfachen Sägeblattwechsel
- **NEU:** Reduzierung der Wartezeit sowie Werkzeug- und Materialbeschädigungen durch einen einfachen, zentralen und ergonomischen Zugang

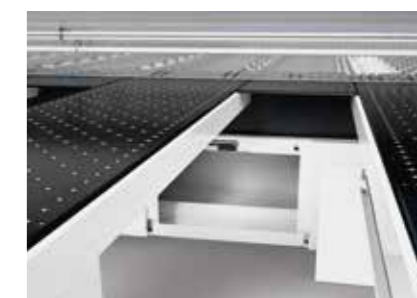

Praktische Reinigungsklappe

Schnell und komfortabel: Über Klappen ist der Bereich unter dem Sägewagen gut zu erreichen. So lassen sich Sägereste einfach entnehmen oder absaugen.

MEHR AUF HOMAG.COM



Power-Loc



Reinigungsklappen

Die SAWTEQ S-410 mit Hubtisch – von Haus aus mehr Technik

Plattenaufteilsägen mit integriertem Hubtisch zeichnen sich durch ihre automatische Beschickung und einen höheren Automatisierungsgrad aus. Kurz: Diese Sägen arbeiten anders als die SAWTEQ S-400 ohne Hubtisch und benötigen dafür schon in der Grundausstattung zusätzliche Techniklösungen.



Kraftvolle Beschickung

- Bei Hubtischmaschinen erfolgt die Beschickung über einen elektro-hydraulischen Viersäulen-Hubtisch
- Automatische Höhenmessung der Pakete
- Serienmäßig ausgestattet mit Längsprofilen und Abtasteinrichtung
- Auch für dünne Materialien ab 9,5 mm geeignet. Mit den Zusatzausstattungen Mikroeinschub und Rückhaltevorrichtung sogar für Materialien ab 3 mm (Seite 40)
- Wartungsfrei und ohne Schmierung

Separate Prallwand

Die vom Maschinenbett losgelöste Prallwand sorgt für präzise Schnitte. Der Grund: Durch Stapelbewegungen auf dem Hubtisch verursachte Vibrationen werden nicht auf das Maschinenbett übertragen.

Teilweise zeigen Abbildungen das technische Prinzip, nicht aber exakt die beschriebene Maschinenausführung. Es können zum Beispiel Zusatzausstattungen abgebildet sein.



Beschick- und Lager-Lösungen von S bis XXL

Der manuelle Materialtransport vom Plattenregal bis zur Säge ist aufwendig und oft unergonomisch. Schon deshalb rechnen sich Automatisierungslösungen von HOMAG bereits nach kurzer Zeit. Zudem sparen sie jede Menge Platz und sind für nahezu jede Betriebsgröße erhältlich. Das Lösungsspektrum reicht von der einfachen Beschickung über den Hubtisch bis zur Lageranbindung an das STORETEQ P-300 und P-500 im großen Stil. Alle Sägen der Baureihe SAWTEQ S-400 sind zudem offen für die Anbindung an nahezu alle Lagersysteme. Für höchste Performance.



Die Zusatzausstattung

Mehr Technik für eine bis ins Detail individualisierte Fertigung: Erweitern Sie Ihre Säge flexibel um genau die Funktionen, die Sie benötigen – von der Lageranbindung über den eigentlichen Zuschnitt bis hin zu Kennzeichnung und Abstapelung. So erhalten Sie genau Ihre Lösung.

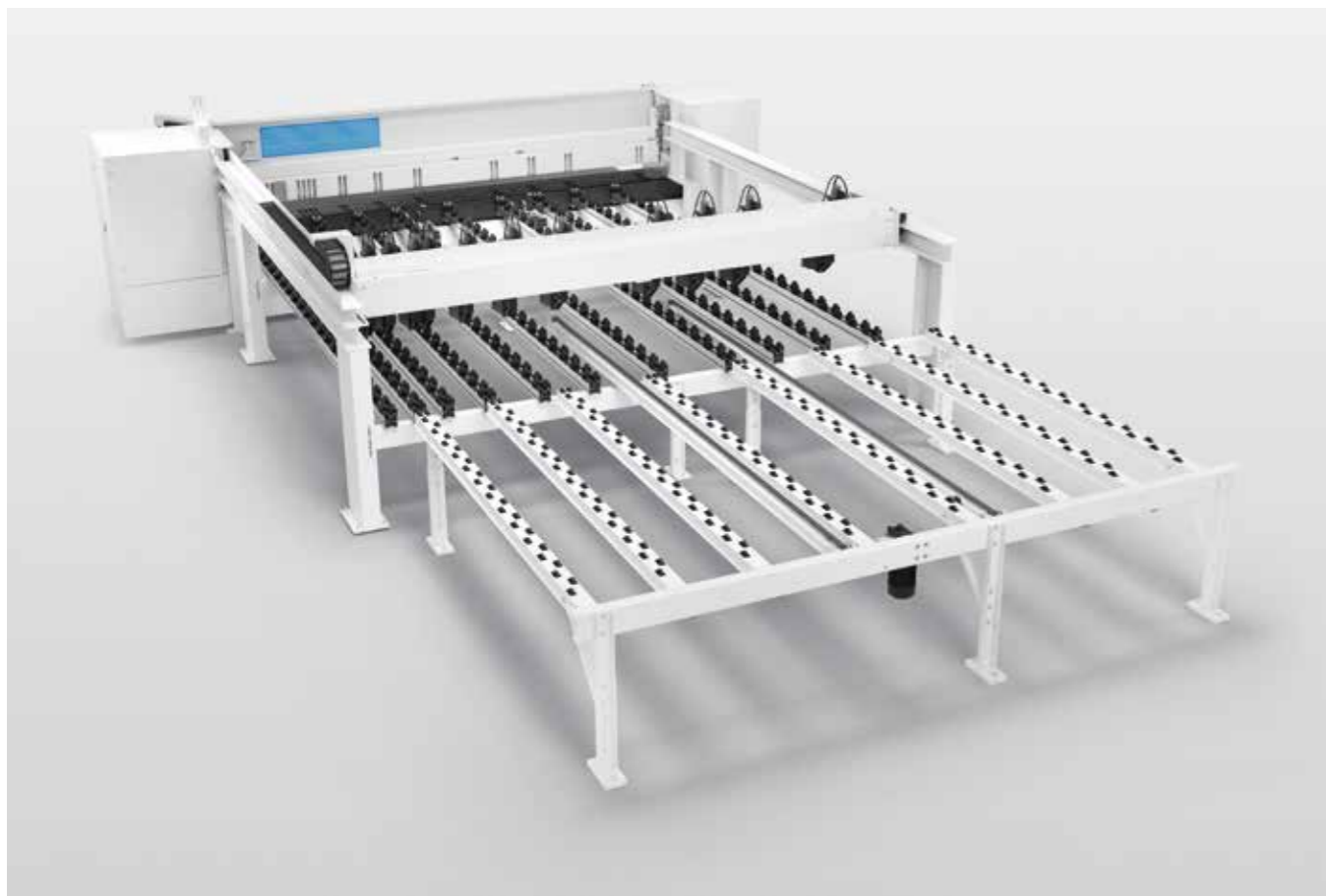

Vorstapeltisch mit integriertem Einschub

Legt das Lager eine neue Platte auf, muss die Säge bei einer einfachen Lageranbindung kurz ihre Arbeit unterbrechen. Für fließende, schnellere Abläufe sorgt jetzt der Vorstapeltisch: Während die eine Platte noch zugeschnitten wird, platziert das Lager die nächste(n) Platte(n) bereits auf dem Vorstapeltisch mit integriertem Einschub.

- Ideal in Kombination mit dem HOMAG Flächenetikettierer (Seite 53)
- Jederzeit nachrüstbar
- Plug & Play: separat zustellbar
- Perfekt auf die Säge abgestimmt (Höhe, Breite, Rollenschienen)
- Keine Wartezeiten mehr



Mehr Durchblick bei gleicher Sicherheit (nur für Einzelsägen ohne Hubtisch)

Während Winkelanlagen und Sägen mit Hubtisch serienmäßig über einen umlaufenden Schutzzaun verfügen, haben Sägen ohne Hubtisch eine umlaufende Schutzeinrichtung am hinteren Maschinentisch. Die Seiten dieser Schutzeinrichtung bestehen aus mehreren Elementen, die sich auf Wunsch mit Fenstern ausstatten lassen – eines ist serienmäßig bereits integriert. Weitere lassen sich je nach Bedarf ergänzen. Das sorgt für noch mehr Durchblick bei gleicher Sicherheit.

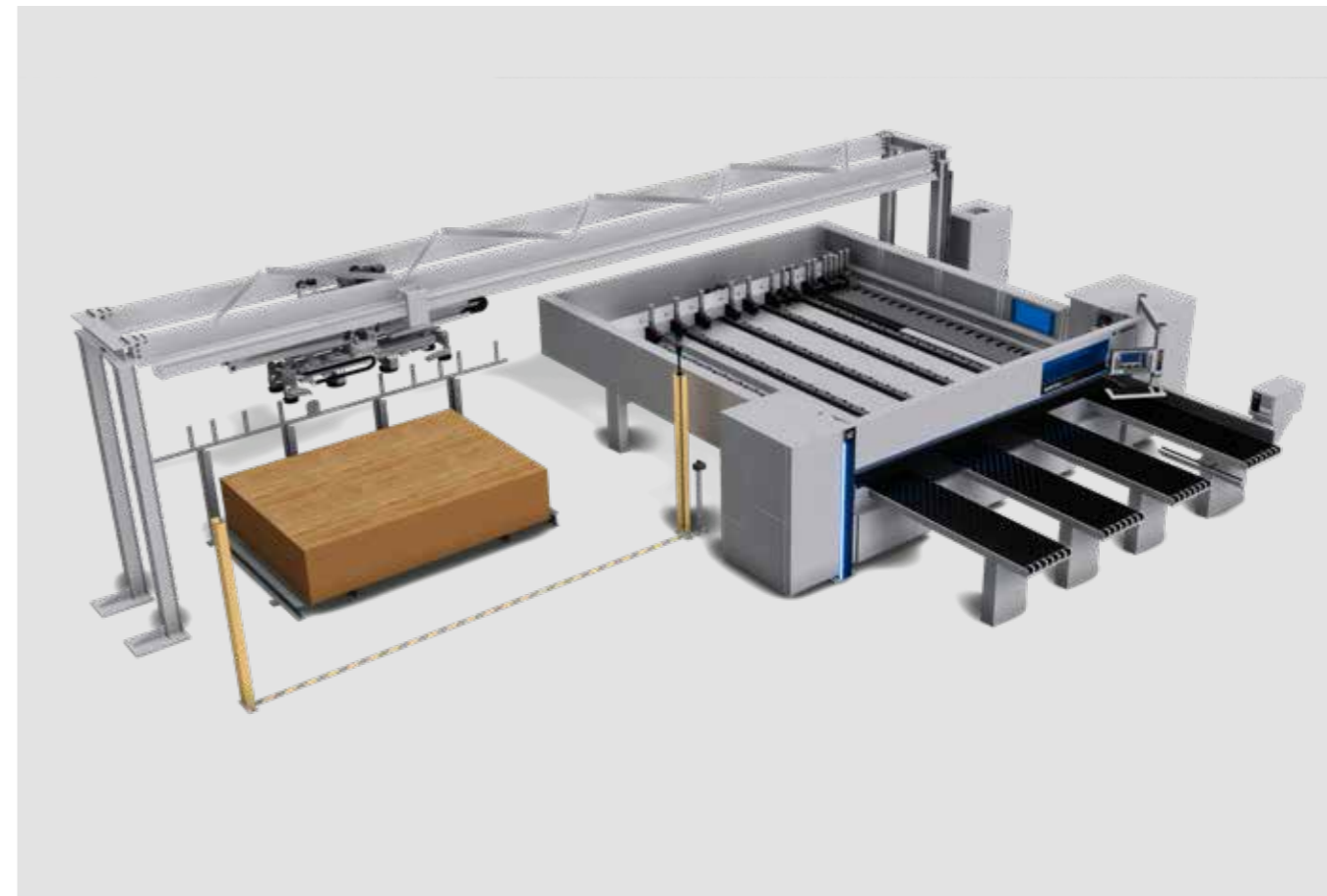

HOMAG Einachsbeschicker STORETEQ F-100: Vollautomatisch und materialschonend (nur für Einzelsägen ohne Hubtisch)

Effizient, ergonomisch, materialschonend: Der neue HOMAG Einachsbeschicker STORETEQ F-100 ist ein Gewinn auf ganzer Linie – und das bei minimalem Platzbedarf. Besonders intuitiv und einfach ist die Steuerung direkt an der Säge über woodStore. Im Zusammenspiel mit der SAWTEQ S-400 entsteht so eine komplette Handwerkszelle – inklusive Resteverwaltung. Denn das Portal holt per Vakuumsauger just-in-time die nächste Platte vom Stapelplatz neben oder hinter der Säge, dreht das Material bei Bedarf und legt es in die Säge. Alles vollautomatisch.

Ihre Vorteile auf einen Blick:

- **Beschleunigen Sie Ihre Beschickung:** Die integrierte Komplettlösung führt zu einer deutlich höheren Leistung der Säge. Zusatznutzen: Weniger Zeit zum Sägen heißt mehr Zeit für andere wertschöpfende Tätigkeiten.
- **Vollautomatisches Plattenhandling:** Ein kontinuierlicher Prozessablauf steigert Ihre Produktivität und spart Zeit.
- **Optimierter Transport:** Der Einachsbeschicker sichert Ihre Plattenqualität.
- **Passt in jede Werkstatt:** Der platzoptimierte Beschicker benötigt kaum Aufstellfläche.
- **Mehr Ergonomie:** Die automatische Beschickung erleichtert die Arbeit.
- **Standard-Schnittstelle:** Alle Maschinen sind bereits konfiguriert und einsatzbereit – ohne zusätzlichen Servicesupport.
- **Intuitive Bedienung:** Sie bedienen den Beschicker ganz bequem über woodStore direkt an der Säge.

Grundausrüstung

- Grundgerüst in Portalausführung
- Verfahrbare Hubeinrichtung mit Saugtraverse
- Dreheinheit – bis 90 Grad drehbar
- Automatische Gewichtserfassung
- Automatische Längeneinstellung der Saugtraverse

Zusatzausstattung

- Stapelplätze in 3.200 mm oder 4.200 mm Plattenlänge verfügbar
- Zusätzliche Lagerplätze möglich
- Erweiterbar auf bis zu 8 Stationen, davon
 - maximal 3 Bearbeitungsmaschinen
 - maximal 4 Einlagerplätze
- Zusätzliches Bedienpult bei mehreren integrierten Maschinen

Zusammen wachsen. Die Universallösung für Ihr Lager.

Ob möglichst großes Teilespektrum, hohe Geschwindigkeiten oder Vollausrüstung: Das neue Lagerspektrum vereint die Stärken der Automatisierung mit intelligenter Logistik. Um Ihnen eine optimale Lageranbindung zu ermöglichen haben wir die Lagerplattform für das Flächenlager STORETEQ P-300 und P-500 konstruktiv erweitert – durch ein Lager auf zweiter Ebene STORETEQ P-310 und P-510 und Doppelstocklager STORETEQ P-320 und P-520. Die Lager stehen für intelligente Logistik mit spürbaren Optimierungseffekten – vor allem in der höheren Zuverlässigkeit, Verfügbarkeit und standardisierten Datenintegration und -verarbeitung. Dies wird durch die durchgängige Nutzung der führenden Lagersoftware woodStore erreicht.

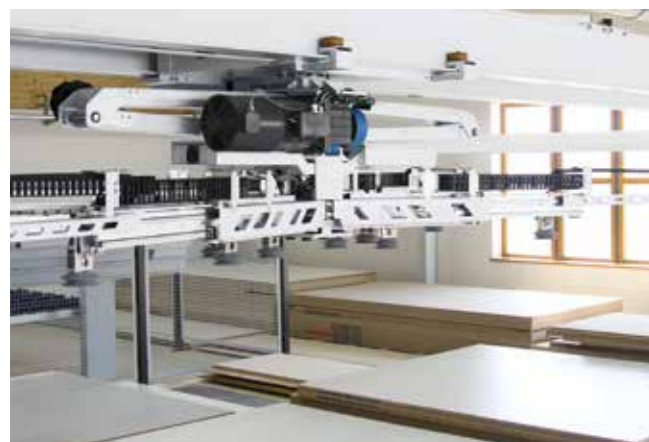

Die **Saugtraverse ST71** in X-Geometrie ist die ideale Zusatzausstattung für die Plattenlager. Die selbstlernende Traverse generiert die für das Plattenhandling benötigten Daten eigenständig und sorgt so für zuverlässige Prozesssicherheit. Eingaben durch einen Bediener sind nicht notwendig.

Die HOMAG Flächenlager optimieren Ihren Lagerbereich und sparen wertvolle Produktionsflächen

- Eine Software, alle Möglichkeiten: Die Lagersoftware woodStore wächst mit Ihren Anforderungen
- Keine Kompromisse: Konfigurieren Sie die Lösung, die am besten zu Ihnen passt
- Intelligenter Standby – Die Maschine verbraucht nur dann Energie, wenn sie sich auch bewegt
- Optimaler Materialverbrauch bis zum Restteil dank durchdachten Material-Management
- Handling ohne Extrakosten – Beschichtete Platten ab 3 mm Dicke dank Saugtraverse ST 61 bereits im Standard
- Perfekt abgestimmt: Ideale Nutzung der gegebenen Fläche – ohne teure Hallenerweiterungen
- Komplettlösung aus einer Hand – inklusive Säge, Nestingmaschine, Lagerplattform und Software



Hohe Materialvielfalt

Ob Kunststoff, Plexiglas oder Laminate, beschichtet oder unbeschichtete Platten – auch beim Plattenhandling sind die Flächenlager echte Multitalente.

- Plattengewicht bis **350 kg** und Plattenlängen bis **5.600 mm**
- Störungsfreier Transport auch bei strukturierten Oberflächen
- Hohe Stabilität der Doppelschere für exaktes Plattenhandling
- Handling von Kunststoff-Platten



STORETEQ P-500/P-510/P-520 – Flexibilität und Materialvielfalt vereint in einem Lagersystem

Die stabile Konstruktion des STORETEQ P-500/P-510/P-520 erlaubt große Flexibilität bei der Auslegung in Länge und Breite.

- Spannweiten bis **16 m** und Fahrwegslängen bis **100 m**
- Kontrollierte, schwingungsarme Fahrbewegungen auch in der max. Auslegung



10 wichtige Gründe für die woodStore Lagersteuerung

1. Offenes Datenbanksystem ermöglicht nahtlose Integration
2. Multi Terminal bietet Transparenz und ergonomische Bedienung
3. Smart Connected System: vollständige Integration von Optimierung, Bearbeitungsmaschine und Lager zu einem Zuschnittsystem
4. intelliStore: flexible automatisch sich auf Produktionsbedingungen anpassende Lagerorganisation
5. Vollständiges Restemanagement verhindert Anwachsen des Restbestandes
6. Staplerfahrer-Management: ermöglicht vom Zuschnitt entkoppelte Materialzuführung
7. Verwaltung von Außenlagern integriert
8. Easy Edit Produktionslisten: Einfache Änderung der Aufträge und Reihenfolge
9. Verschiedene Lagerstrategien ermöglichen einfache Anpassung auf Produktionsszenarien
10. Optimierung der Produktionsreihenfolge erlaubt hohe Leistung

woodStore 8. Mobil, vernetzt, nutzerfreundlich.



Mobile Bedienung

Über mobile Endgeräte im WLAN der Maschine können verschiedene Funktionen gesteuert werden.



Benutzermanagement

Personengesteuerte Lagerbedienung im Funktionsumfang von bis zu 40 verschiedenen Benutzerrechten.



Smart Connected System

Vollständige Integration von Optimierung, Säge und Lager zu einem Zuschnitt-System, mit standardisierten Schnittstellen die passen.



E-Mail Nachricht

Bei Störungen im Lagerbetrieb sendet das System eine E-Mail an einen definierten E-Mail-Account.



Datenbank-Zugriffsanalyse

Kunden-Datenbank wird auf Performance gemessen und protokolliert, um digitale Engpässe zu identifizieren.



Smart Separation Learning

Vollautomatische Plattentrennung bei der nur noch zwei Einstellungen zum Plattenhandling erforderlich sind.

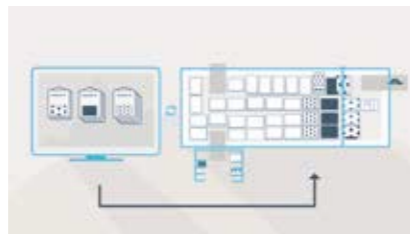

intelliStore

Alle Lagerbewegungen werden permanent überwacht und automatisch auf die aktuellen Produktionsbedingungen angepasst.



Integrierte Bilddatenbank

Einfache Auswahl und Zuordnung von Plattendekoren zur realistischen Darstellung der im Lager vorhandenen Platten.



Restemanagement

Automatisches Einlagern von Resten aus der Säge mit integrierter Vermessung der Platten bei der Materialaufnahme und Verwaltung manueller Restelager mit entsprechenden Assistenten zur einfachen Einrichtung.



woodStore Analyzer

In einem individuell auswählbaren Zeitraum werden kundenspezifisch die Hauptfunktionen des Lagers unter die Lupe genommen und analysiert, ob das Lagersystem optimal vom Kunden genutzt wird.

Intelligente Logistik ist ein Schlüssel zum Erfolg

HOMAG Lager sind intelligente Multitalente, bei denen kein Wunsch offen bleibt. Vom kleinsten Lager, „das in eine Doppelgarage passt“, bis zum Mehr-Etagen Lager für industrielle Anforderungen. In allen Produktionsgrößen wird der Materialfluss optimiert, Lagerbestände transparent verwaltet und Bearbeitungsmaschinen optimal ausgelastet.

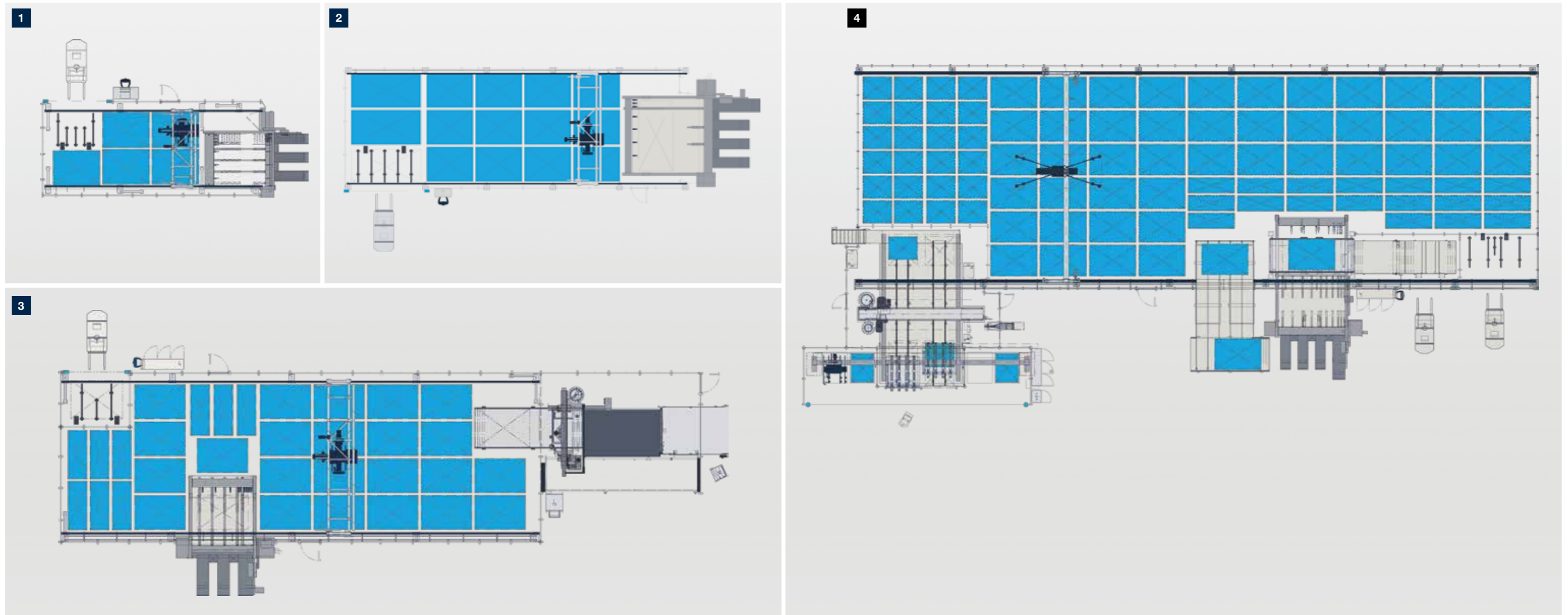

1 Lager und Säge mit 5 Stapelplätzen

Anwender z.B. Traditionelle Tischlerei

2 Lager und Säge mit 14 Stapelplätzen

Anwender z.B. Objekteinrichter

3 Lager mit Säge und CNC-Bearbeitung mit mehr als 20 Stapelplätzen

Anwender z.B. Messe- und Ladenbau, Zulieferbetriebe

3 Lager mit Säge und Bearbeitungszentrum mit mehr als 30 Stapelplätzen

Anwender z.B. industriell orientierte Küchen- und Möbelbauer

Extras für anspruchsvolle Materialien

Außergewöhnliche Materialien erfordern außergewöhnliche Techniklösungen. Für die SAWTEQ S-410 mit integriertem Hubtisch gibt es sie in großer Fülle – zum Beispiel für dünne Platten.

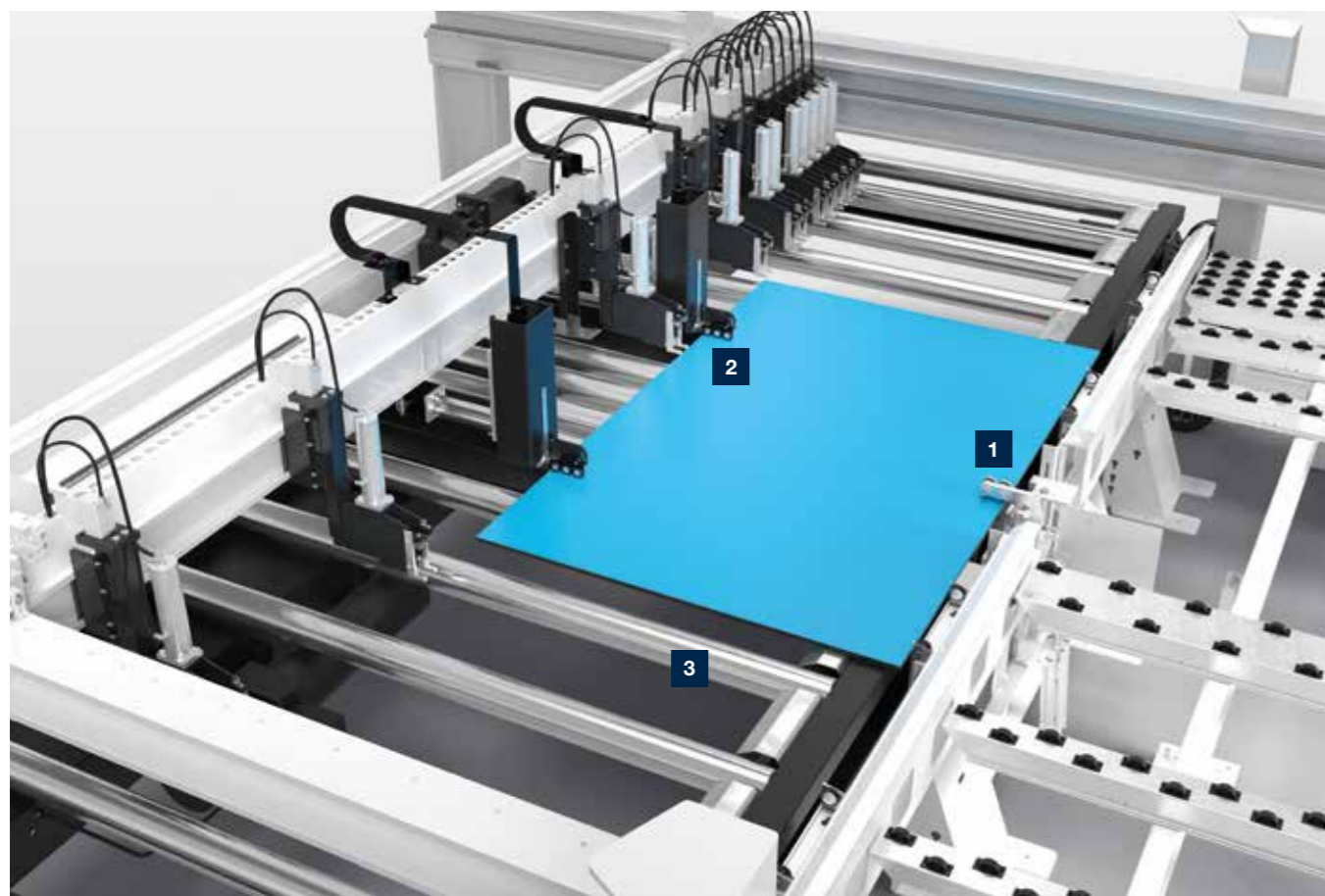

1 Rückhaltevorrückung für Dünnpfatten

Für Dünnpfatten ab 3 mm Stärke.

2 Mikroeinschub für dünne Platten

Mit dem Mikroeinschub lassen sich Dünnpfatten ab 6 mm auf den hinteren Maschinentisch schieben (sofern sie in ihrer Beschaffenheit den HOMAG Vorgaben entsprechen). Die Pakethöhenmessung erfolgt über ein berührungsloses und wartungsfreies elektromagnetisches Messsystem.

3 Extra-Schub für die Beschickung

Die automatisch angetriebene Rollenbahn auf dem Hubtisch sorgt mit beigestellten, seitlichen Rollenbahnen für einen schnellen Stapelwechsel.

[MEHR AUF HOMAG.COM](https://www.homag.com)



Mikroeinschub

Kleine Maßnahme, große Wirkung

Oft sind es ausgerechnet die Details, die den Unterschied machen. Denn in Summe können sie den Fertigungsprozess spürbar erleichtern und beschleunigen.

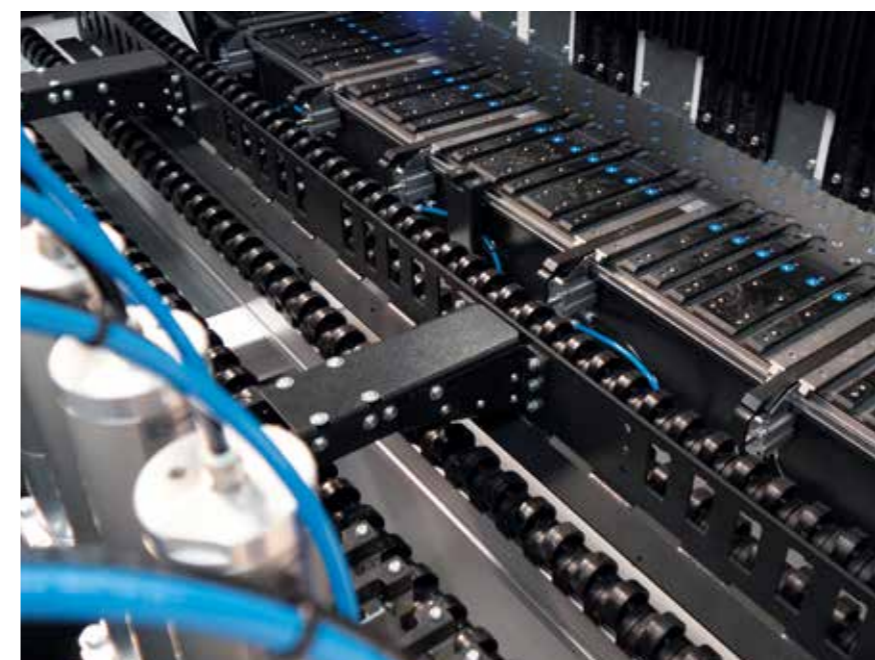

Automatisches Ausstoßlineal

Schiebt Plattenreste vom hinteren Maschinentisch über die Schnittlinie nach vorn und sorgt so für ein ergonomisches und sicheres Arbeiten.

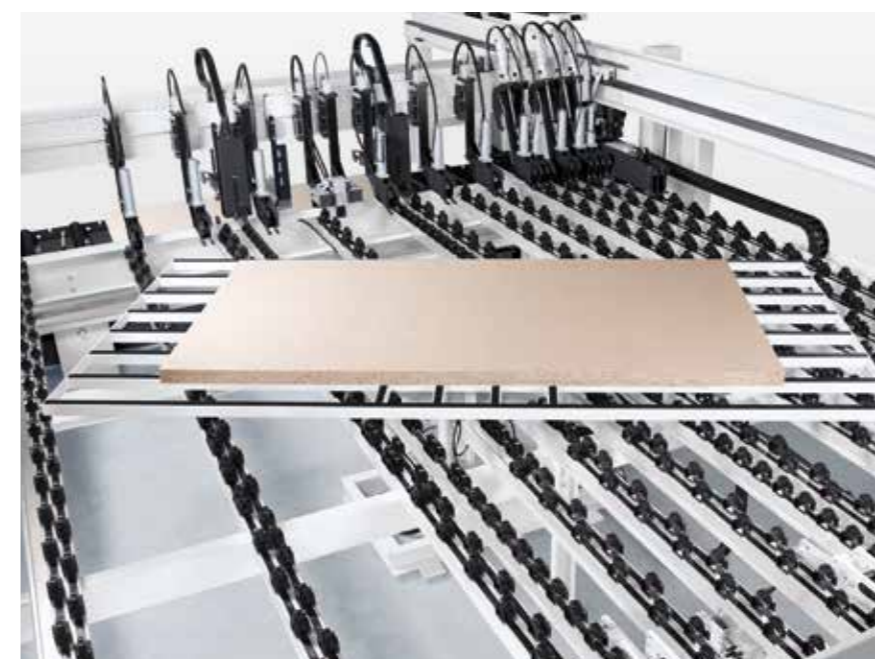

[MEHR AUF HOMAG.COM](https://www.homag.com)



Drehvorrichtung

Drehvorrichtung für Kopfschnitte

- Der Vorgang ist perfekt in den Maschinenzklus integriert und sorgt so für kürzere Vorbereitungszeiten und eine deutliche Leistungssteigerung.
- Arbeitserleichterung für das Bedienpersonal
- Mit automatischer Ausrichtfunktion

Power Concept beschleunigt die Produktion

Herzstück der Technologie ist eine separat verfahrbare Spannzanze. Mit ihrer Hilfe lassen sich mehrere Streifen mit unterschiedlicher Queraufteilung zusammen ablängen. Dies erhöht den Materialdurchsatz deutlich.



Power Concept Premium:

- Zusätzliche, separat arbeitende Spannzanze
- Spannzanzen am Programmschieber, die bei Bedarf aus dem überlappenden Arbeitsbereich hochfahren
- Gleichzeitige Bearbeitung zweier Streifen mit unterschiedlicher Länge
- Präzises Aufteilen auch sehr schmaler Streifen
- Ein auf das Power Concept Premium abgestimmter Algorithmus sortiert die Streifen direkt an der Säge. Grundlage sind vorhandene Optimierungsdaten für minimale Maschinenzeiten

Die Power Concept Premium Spannzanze positioniert den letzten Streifen an der Schnittlinie, während der Programmschieber die nächste Platte oder das nächste Plattenpaket vom Hubtisch holt. Gut zu wissen: Damit Ihre Maschinenbediener die erheblich beschleunigte Produktion ruhig und sicher meistern, empfiehlt sich die Kombination mit dem HOMAG Abstapelkonzept (Seite 16) oder mit intelliGuide (Seite 14).

POWER CONCEPT



Geringere Kosten pro Schnitt



Deutlich verbesserter Materialfluss



Hoher Materialdurchsatz für die einfache Bewältigung von Produktionsspitzen

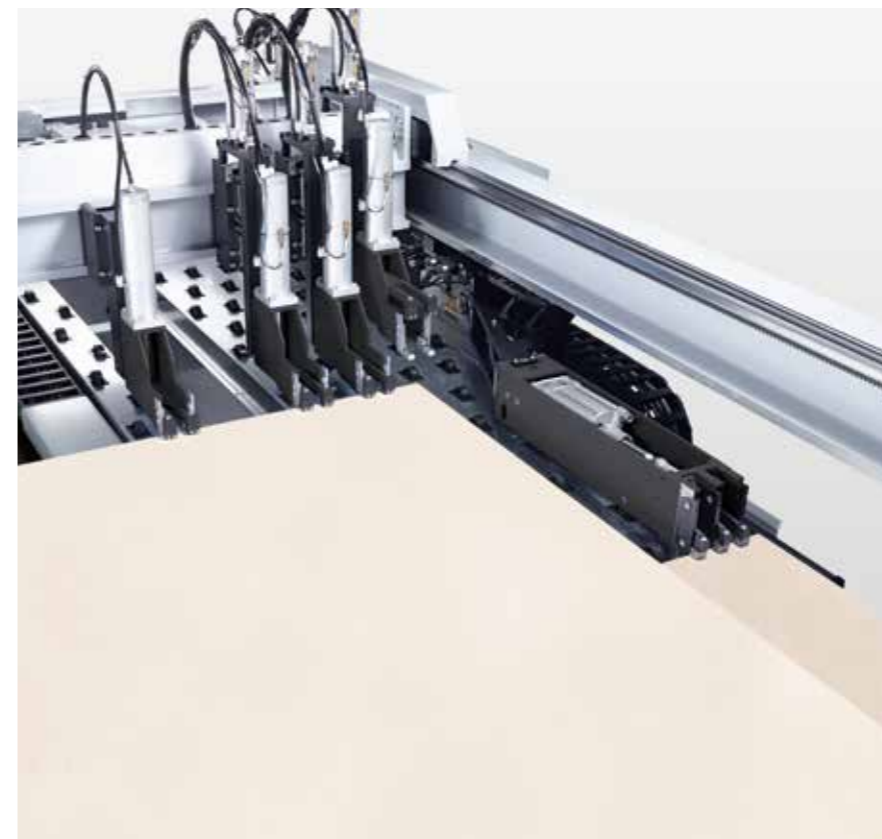

Power Concept Advanced (für Sägen ohne Hubtisch)

Dies ist die kostengünstige Variante des bewährten Power Concepts Premium – entwickelt für Plattenaufteilsägen mit Beschickung von vorne sowie für Sägen mit einfacher Lageranbindung ohne integrierten Vorstapeltisch. Power Concept Advanced leistet alles, was das Power Concept ausmacht, lässt sich aber wesentlich einfacher und damit kostengünstiger integrieren.

NEU: Speedpakete

Mit unseren beiden Speedpaketen (1) mit Power Concept und (2) ohne Power Concept produzieren Sie jetzt noch schneller und vermeiden Wartezeiten. Einzige Voraussetzung ist die Beschickung direkt aus dem HOMAG Flächenlager.

(1) Das Power Concept teilt den letzten Streifen auf, während der Programmschieber die nächste Platte schon maximal vorpositioniert. Zusätzlich verkürzt die Ausrichtung ohne Ausrichtungsvorrichtung (on the fly) ihre Zykluszeiten nochmals.

(2) Eine schnellere Fahrt des Programmschiebers über 25m/min und die Ausrichtung ohne Ausrichtungsvorrichtung (on the fly) verkürzen ihre Zykluszeiten.

MEHR AUF HOMAG.COM



Power Concept
Premium

Clevere Funktionen für spezielle Herausforderungen

Nicht nur gerade, sondern effizient. Unter diesem Motto bietet HOMAG Ihnen zahlreiche Zusatztechnologien für besondere Zuschnittaufgaben. Wählen Sie einfach Ihre Lösung.

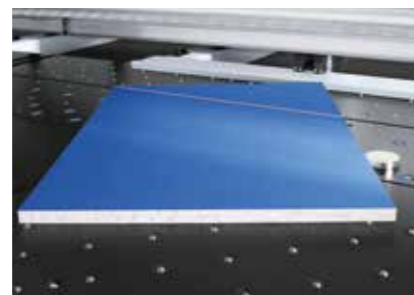
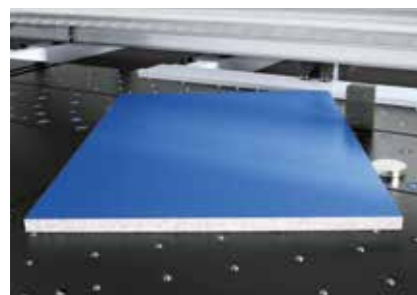

Automatische Winkelschnitt-einrichtung

Diese Technologie führt Winkelschnitte vollautomatisch aus, nachdem Sie die entsprechenden Daten in die CADmatic Steuerung eingegeben haben.

Manueller Winkelschnitt

Mit der Winkelschnitteinrichtung steuern Sie Winkelschnitte über die Steuerungssoftware CADmatic.

[MEHR AUF HOMAG.COM](http://www.homag.com)



Manueller Winkelschnitt

Teilweise zeigen Abbildungen das technische Prinzip, nicht aber exakt die beschriebene Maschinenausführung. Es können zum Beispiel weitere Zusatzausstattungen abgebildet sein.

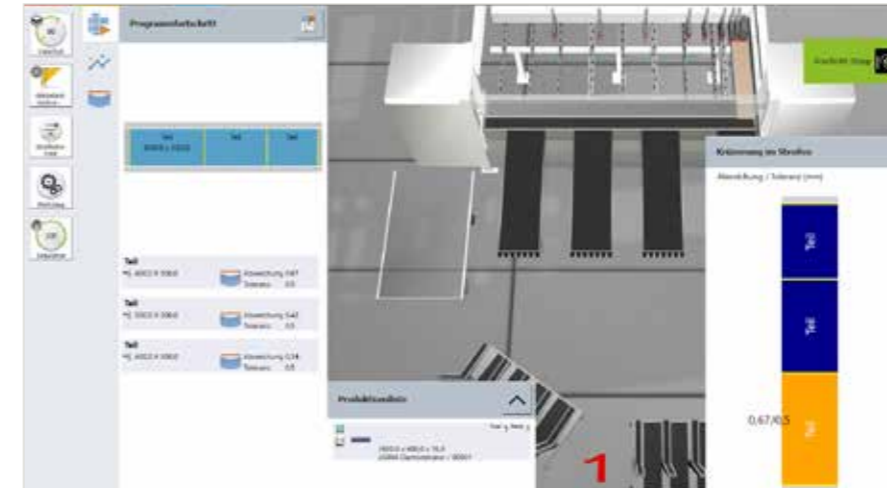

NEU: Integrierte Toleranzmessung toleranceCheck für einen hochpräzisen Zuschnitt

Mit dem innovativen toleranceCheck wird die individuell geforderte Maß- und Winkelhaltigkeit kontinuierlich sichergestellt – auch bei spannungsbehaftetem Material. Zusätzlich erkennt er Einlegeungenauigkeiten zuverlässig und informiert den Bediener über diese. Das schafft eine nie dagewesene Transparenz über die Plattenqualität. Zudem wird die Prozesssicherheit der darauffolgenden Bearbeitungsschritte durch die durchgängige Qualitätssicherung erhöht. Die integrierte Toleranzmessung erhöht also Qualität und Produktivität. Gut zu wissen: Der toleranceCheck wird zusammen mit dem Spannungsfreischnitt zum attraktiven Qualitätspaket.



Nuten und Turbo-Nuten

Mit diesen Funktionen sparen Sie in der Nachbearbeitung nochmals einen ganzen Arbeitsschritt. Denn Ihre Säge nutzt das Plattenmaterial gleich mit. Bei der Funktion Turbo-Nuten sogar wesentlich schneller als auf einem Bearbeitungszentrum.

[MEHR AUF HOMAG.COM](http://www.homag.com)



Nuten



function+ ready

Ausschnitt und Spannungsfreischnitt

Spannungen im Material werden im Moment des Aufteilens freigesetzt und können die Maß- und Schnittqualität beeinflussen. Abhilfe schafft der Spannungsfreischnitt. Gezielte Vorschnitte lassen sich schon in der Optimierung vorgeben und nehmen dem Material die Spannung. Gleich mitproduzieren lassen sich mit der Ausschnittfunktion auch Plattenöffnungen und Einsatznuten, wie sie etwa für Küchenspülen oder Türen benötigt werden.



Ausschnittfunktion

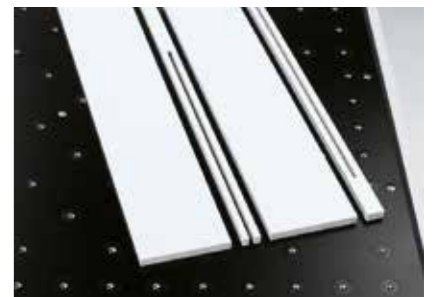

Spannungsfreischnitt

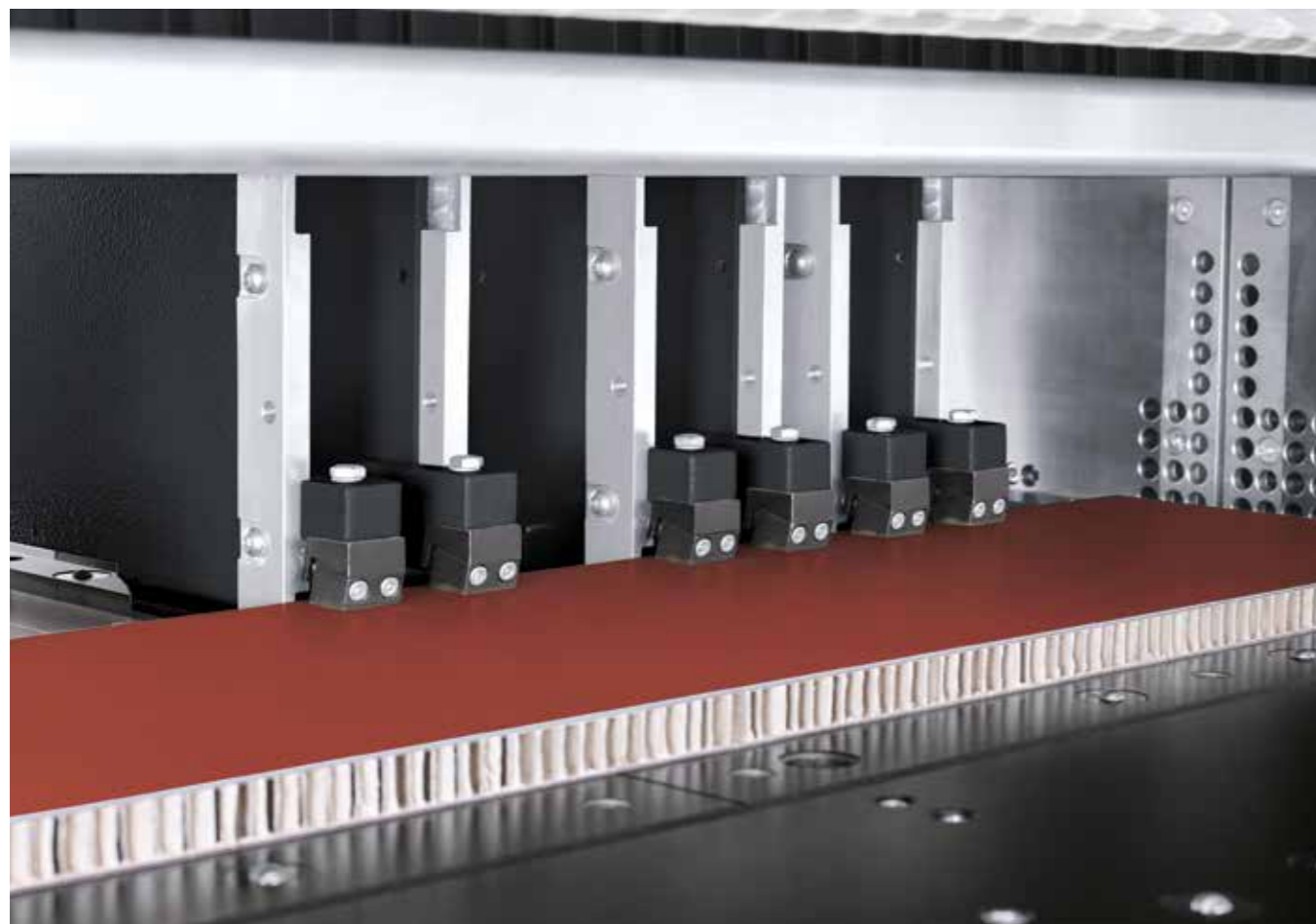

Soft-Touch für druckempfindliches Material

Mit der Materialvielfalt wachsen die Anforderungen: Immer öfter müssen druckempfindliche Leichtbau-, Verbund- oder Kunststoffplatten verarbeitet werden. Die passenden Technologien dafür hat HOMAG im Portfolio. Fragen Sie einfach Ihren Kundenberater.



Hochpräzises Laser-Richtlicht

- Speziell für Massivholz, furnierte Platten und andere gemaserte Materialien
- Punktgenaue Positionierung auf ganzer Linie

MEHR AUF HOMAG.COM



Laser-Richtlicht



Pneumatische Besäumanschläge

Die Besäumanschläge sind an den Spann- zangen angebracht und werden bei Bedarf über die Maschinensteuerung CADmatic aktiviert.

- Einstellbar auf gängige Plattenstärken
- Schonende Verarbeitung empfind- licher Materialien mit überstehenden Deckschichten
- Exakte Positionierung und einstellbar auf gängige Plattenstärken



Spannzangenfreischaltung

Sie verhindert Kantenbeschädigungen. Jetzt auch möglich: Spannzangenfrei- schaltung im Modus „Ausmessen“.



Schnittspaltschließer

Öffnen und schließen sich automatisch direkt nach dem Zuschnitt und verhindern so, dass sich schmale Streifen oder Anschnitte in der Schnittlinie verhaken. Zusätzlich gewährleisten sie eine hohe Verfügbarkeit.

Für mehr Sicherheit (hohe Verfügbarkeit) wird jeder Schnittspaltschließer einzeln angesteuert und überwacht



Pneumatische Besäumanschläge



Spannzangen- freischaltung



Schnittspaltschließer

Der perfekte Postformingschnitt

Erhältlich ist diese Zusatzausstattung in zwei Versionen. Beide beinhalten eine motorisch hebbare Vorritzsäge inklusive automatischer Verstellung.



Version 1: Postforming hochsteigend

- Vertikale Vorritzsäge hochsteigend (VVSH)
- Ermöglicht einwandfreie Soft- und Postformingschnitte
- Sägeblattüberstand maximal 55 mm



MEHR AUF HOMAG.COM



Postforming

Version 2: Postforming hochsteigend und vertikal

- VVSH wie in Version 1 beschrieben
- Zusätzliche vertikale Vorritzsäge (VVS) mit maximal 90 mm Sägeblattüberstand
- Ritzt die gesamte Paketkante (Ritztiefe bis maximal 15 mm)
- Ideal für Furnier-, Papier-, ABS-Kanten usw.

combiTec erledigt Nachschnitte gleich mit

Effizient ist, was Zeit, Material und Kosten spart – so wie combiTec. Die innovative Nachschnittfunktion ist ideal für alle Betriebe, die in kleinen Losgrößen oder sogar in Losgröße 1 fertigen.



function+ ready

combiTec beschleunigt die Losgröße-1-Fertigung

Die Nachschnittfunktion combiTec ist für die SAWTEQ S-400 / S-410 erhältlich und optimiert die Losgröße-1-Fertigung. Die Innovation erledigt Nachschnitte vollautomatisch im laufenden Zuschnittprozess. So können selbst komplexe Schnittpläne generiert und flexibel umgesetzt werden. Das spart Zeit, Material und damit Kosten.

MEHR AUF HOMAG.COM



combiTec für Einzelsägen

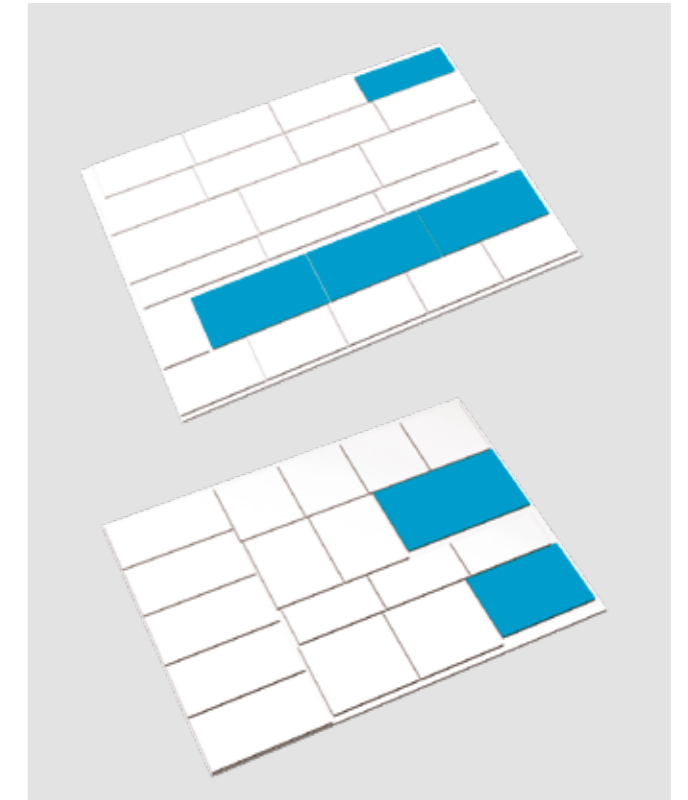

Die Vorteile:

- Sinkende Materialkosten durch weniger Verschnitt
- Keine manuelle Nachbearbeitung
- Hohes Tempo
- Minimale Stück- und Werkzeugkosten
- Exzellentes Preis-Leistungs-Verhältnis

Luftkissen für ergonomisches Arbeiten

Wie Ihre Maschinenbediener sogar sehr schwere, kratzempfindliche oder überlange Teile spielend leicht und sicher handhaben? Natürlich mit innovativ ausgestatteten und passgenauen Maschinen- und Luftkissentischen von HOMAG. Sie haben die Wahl.

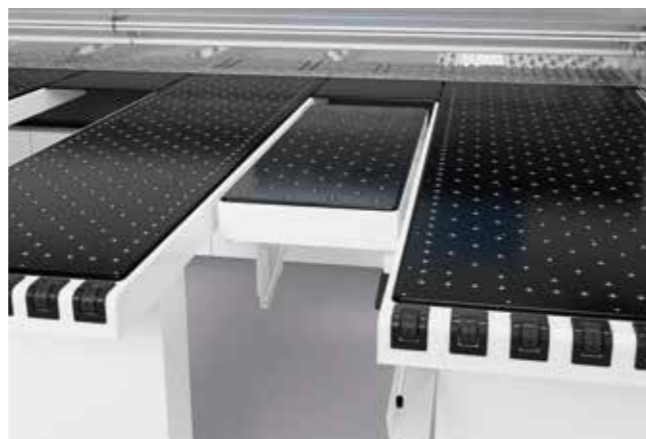

Verschiebbarer Luftkissentisch

Der über Linear-Führungen leicht verschiebbare Luftkissentisch bietet Ihnen eine mobile Arbeits- und Ablagefläche. Damit bewegen Sie kleine und große Platten oder Plattenpakete schonender und ergonomischer.

Luftkissentisch zum Abklappen

- Verhindert das Durchbiegen dünner Materialien
- Vergrößert die Arbeitsfläche
- Vor allem für große Platten
- Abklappbar: freier Zugang zur Schnittlinie

Verlängerte Luftkissentische (ohne Abb.)

- Von 2.160 mm auf 2.810 mm verlängert
- Mehr Bewegungsfreiheit
- Bessere Anbindung an Abstapelsysteme
- Wertvolle Hilfe beim Zuschnitt größerer Plattenformate

Breitere Tischelemente

Auf Wunsch sind die Luftkissentische auch in 800 mm statt 650 mm Breite erhältlich. Nur einer, zwei, drei oder gleich alle vier – so wie es für Ihre Fertigung am besten ist.

MEHR AUF HOMAG.COM



Luftkissentische

dustEx: Schluss mit dem Staub!

Je mehr Staub und Späne von der Absaugung erwischt werden, desto besser. Denn Staub und Späne können Kratzer auf empfindlichen Oberflächen verursachen.



Patentierter dustEx Technologie

dustEx führt Staub und Späne auf direktem Wege der Absaugung zu. Wie das funktioniert? Mithilfe von Kombidüsen und einer optimierten Absauggeometrie am Winkellineal. Um das dustEx-Paket perfekt zu machen, empfiehlt sich ein beidseitiger Staubschutzvorhang am Druckbalken.

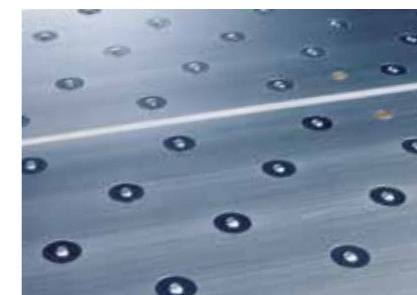

Aluoxidierte Tischeauflage

Die Spezialbeschichtung sorgt für einen äußerst schonenden Materialtransport. Ideal für hochempfindliche Materialoberflächen.

Beidseitiger Staubschutzvorhang

- Vorn und hinten am Druckbalken befestigt. In Verbindung mit dem Etikettierer am Druckbalken nur Staubschutzvorhang hinten
- Schützt das Bedienpersonal vor Staub
- Verbessert die Absaugung
- Ideal für Kratzschnitte

MEHR AUF HOMAG.COM



dustEx

Licht-Design-Paket (ohne Abbildung)

Umfasst:

- LED-Beleuchtung der Schnittlinie
- LED-Beleuchtung des Sägeblattwechselbereichs
- LED-Beleuchtung im Schaltschrank

Vorteil: erlaubt einfaches, ergonomisches und besonders augenschonendes Arbeiten.

Teilekennzeichnung nach Maß

Ob vollautomatisch erstellt oder manuell auf Abruf: Mit Etikettier-Lösungen von HOMAG kennzeichnen Sie jedes Teil eindeutig und stellen die Teileidentifikation an nachfolgenden Bearbeitungsstationen sicher.



Etikettendrucker für ausgezeichnete Ergebnisse

Mit dem Etikettendrucker von HOMAG erstellen Sie individuelle Etiketten direkt an der Säge und gestalten diese auf Wunsch mit Barcode, Text oder auch Grafiken. Wenn Sie zusätzlich die Optimierungssoftware Schnitt Profi(t) einsetzen, geht es mit den aufgedruckten Instruktionen direkt zur weiteren Bearbeitung. So integrieren Sie die Säge perfekt in Ihren Produktionsfluss.

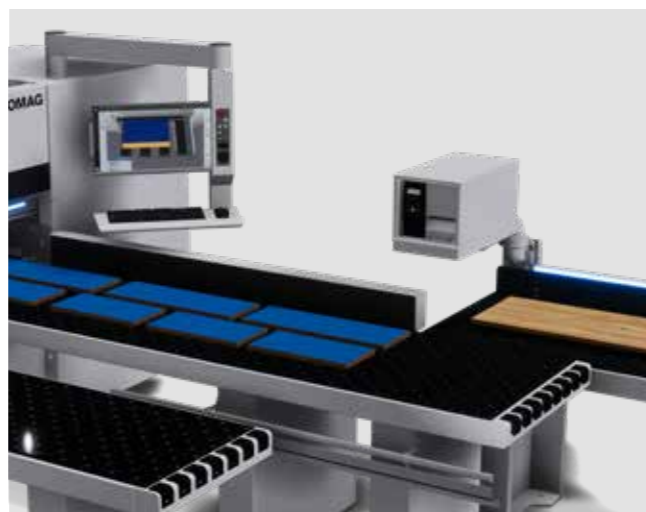

Schwenkbarer Etikettendrucker

Für ergonomisches Arbeiten gibt es den Etikettendrucker auch horizontal schwenkbar. Erhältlich in Kombination mit dem Teilepuffer (Seite 17).



Flächenetikettierer

Die Innovation für Sägen mit automatischer Lageranbindung: Der HOMAG Flächenetikettierer kennzeichnet die Rohplatte bereits vor dem Zuschnitt – unabhängig von der Säge, in bislang ungenutzten Nebenzeiten. Auch in Kombination mit dem Vorstapeltisch mit integriertem Einschub (Seite 40).

- Kleinste Teilegröße 170 x 170 mm
- Bis zu 10 Etiketten/min, optional bis zu 15 Etiketten/min
- Kennzeichnung unabhängig vom Zuschnitt
- Spart Zeit, da Nebenzeiten produktiv genutzt werden
- Optimierte Handling beim Ab stapeln, denn alle Teile sind bereits gekennzeichnet
- Vereinfacht und beschleunigt Produktionsabläufe
- Automatisierte Teilverfolgung
- Nachrüstbar
- Für fließende Prozesse



Vollautomatisch etikettieren

Der Etikettierer befindet sich im Bereich des Druckbalkens, also in Ihrem Sichtbereich, und etikettiert die fertigen Teile(pakete) – auch dann, wenn zeitgleich mehrere Streifen nebeneinander bearbeitet werden (Power Concept). Dabei ist es ganz gleich, ob Sie die Platten von vorn oder von hinten beschicken. Auf Wunsch ist die Etikettenposition individuell steuerbar.

- Leitet den Bediener durch genaue Angaben zum Ab stapelplatz oder für die Weiterbearbeitung
- Macht genaue Vorgaben für die Weiterbearbeitung
- Spart Zeit

MEHR AUF HOMAG.COM



Manuelle Etikettierung



Flächenetikettierer



Vollautomatisch etikettieren

module45 – und schon beherrscht Ihre Säge auch den Gehrungsschnitt

Mit module45 erledigen Sie jetzt alle Zu- und Gehrungsschnitte auf ein und derselben Säge. Ohne Stationswechsel, hocheffizient und flexibel, in stufenlos einstellbaren Winkeln von 0 bis 46 Grad.

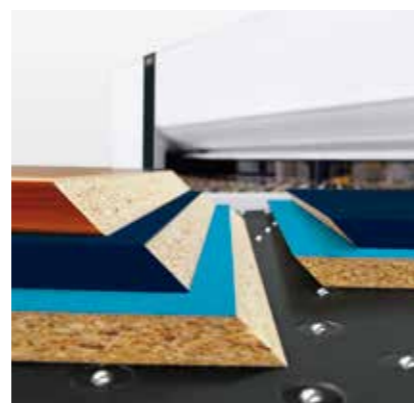

Die Technik

- Das module45 besteht aus einem feststehenden Sägewagen mit schwenkbarem Sägeblatt, das sich in Winkeln von 0 bis 46 Grad stufenlos verstellen lässt
- Das Aggregat ist – von vorne gesehen – in den linken äußeren Luftkissentisch integriert
- Für einen Sägeblattwechsel lässt sich die Tischplatte öffnen, sodass der Sägewagen frei zugänglich ist
- Hinzu kommen ein eigenes Andrück- und Absaugsystem sowie das abklappbare Winkellineal für volle Flexibilität beim Handling vor der Säge

Gehrungen schon im Schnittplan berücksichtigen

Die Gehrungsschnitte können Sie bereits bei der Schnittplanerstellung einplanen: Entweder über die Optimierungssoftware Schnitt Profi(t) bei der Arbeitsvorbereitung vom Büro aus oder bei der direkten Planeingabe in CADmatic. Mit module45 zu bearbeitende Teile werden dann so zugeschnitten (Übermaß), dass der Bediener am module45 Aggregat nur noch den Gehrungswinkel einstellt und den Schnitt startet.

Die module45 Vorteile

- Für Gehrungsschnitte benötigen Sie ab sofort keine Formatkreissäge mehr
- Höhere Energieeffizienz, da zwei Maschinen in einer vereint wurden
- Einfache Ein-Mann-Bedienung
- Weniger Ausschuss und höhere Qualität durch weniger Transportschäden – Material bleibt auf der Maschine
- Mehr Ergonomie und Sicherheit als bei der Arbeit mit einer Kreissäge
- Nachrüstung jederzeit auf Anfrage möglich

[MEHR AUF HOMAG.COM](https://www.homag.com)



module45

Extras für mehr Effizienz, Kontrolle und Qualität

Sie möchten noch effizienter fertigen und die Abläufe in der Produktion leichter überwachen? Dann finden Sie hier die passenden Technologielösungen für Ihren Zuschnitt.

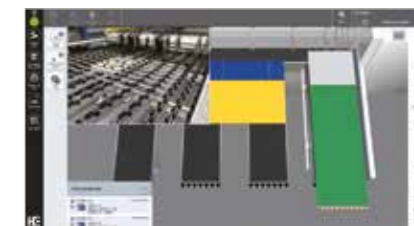

Alles im Blick – per Kameraüberwachung

- Anzeige des Kamerabildes über die Steuerungssoftware CADmatic
- Sie haben den hinteren Maschinentisch und die Beschickung immer im Blick
- Kamerabilder können auf Wunsch zur Fehlerdiagnose und Ablaufoptimierung aufgezeichnet und an den HOMAG Service übermittelt werden

materialManager Advanced – Ihre Vorteile auf einen Blick:

- Effiziente und einfache Maschinen-nutzung: Abhängig von Ihren Qualitätsanforderungen und Sägeblättern stellt sich Ihre Maschine automatisch korrekt auf das Material ein – unabhängig vom jeweiligen Maschinenbediener.
- Erhöht die Leistung und sichert die Qualität: Vordefinierte Maschineneinstellungen von HOMAG sorgen – materialabhängig – für ein optimales Zusammenspiel aus Vorschub und Sägeblattüberstand, ggfls. auch Drehzahl.
- Reduziert Fehlerquellen: Automatische Einstellung der Sägeparameter bei Materialwechsel. Der Maschinenbediener wird außerdem gewarnt, wenn er ein nicht geeignetes Werkzeug verwendet.
- Schafft Transparenz: Der Anwender kann durch einen Blick in die App einfach erkennen, wie das Werkzeug verwendet wurde und wann es geschärft werden soll.
- Bis zu 8% Leistungspotential: Optimierte Vorschubgeschwindigkeit bei definierter Bearbeitungsqualität
- Bis zu 20% geringere Werkzeugkosten: Verlängerung der Werkzeugstandzeit durch optimale Sägeparameter



Zusätzliche Start-Stopp-Taste

- Ermöglicht ein Starten des Programmablaufs unabhängig vom Bedientableau
- Ausgestattet mit Not-Halt-Taste

SAWTEQ S-400 / S-410		
Modell	S-400	S-410 mit Hubtisch
Sägeblattüberstand (mm)	110 (optional 125)	110 (optional 125)
Schnittlänge, -breite (mm)	3.200/3.800/4.300/5.600*****	3.200/3.800/4.300/5.600*****
Hubtischbreite (mm)		2.200
Programmschieber-Geschwindigkeit (m/min)	bis zu 90**	bis zu 90**
Sägewagenvorschub (m/min)	bis zu 150 (optional 170)	bis zu 150 (optional 170)
Hauptsägemotor (kW)	50 Hz: 18 (optional 24) 60 Hz: 21 (optional 28)	50 Hz: 18 (optional 24) 60 Hz: 21 (optional 28)
Vorritzsägemotor (kW)	2,2	2,2
Durchschnittlicher Gesamtluftbedarf (NI/min)	120	210
Druckluftbedarf (bar)	6	6
Absaugung (m³/h)	3.800 (5.230****), 26 m/sec	3.800 (5.230****), 26 m/sec
Max. Stapelhöhe o. Grube (mm)	–	560 (bis 4.300 Schnittlänge) 450 (bis 5.600 Schnittlänge)
Max. Stapelgewicht (t)	–	4 (Schnittlänge 5.600 mm: 7)
Arbeitshöhe (mm)	920	920
Luftkissentische (mm)	3/3/4/5 x 2.160	3/3/4/5 x 2.160

* Bezogen auf Grundausstattung

** Vorwärts 25 m/min

*** Maß A: inkl. Absaugstutzen 64 mm, Maß C: Richtmaß Programmschieberbreite, hinzu kommen breitere Maße für den Hubtisch.

**** Für die Schnittlänge 5.600 mm

***** Nur in Rechtsausführung

***** Maximale Andrückbreite

Technische Daten und Fotos sind nicht in allen Einzelheiten verbindlich. Wir behalten uns Änderungen im Zuge der Weiterentwicklung vor.

FLÄCHENLAGER STORETEQ P-300 / P-500		
	Grundmaschine	Mit Zusatzeinrichtungen
Spannweite (mm) P-300	5.000	12.000
Spannweite (mm) P-500	5.000	16.000
Gerüstlänge (mm) P-300	10.000	50.000
Gerüstlänge (mm) P-500	10.000	100.000
Geschwindigkeit		
Brücke (m/min.)	60	120
Fahrwagen (m/min.)	80	120
Hubantrieb (m/min.)	30	45 ohne Doppelhubschere 65 mit Doppelhubschere
Werkstücklänge (mm)	2.000 – 4.200	max. 5.600
Werkstückbreite (mm)	800 – 2.200	min. 400
Werkstückdicke Spanplatten roh (mm)	ab 6	
Werkstückdicke MDF (mm)	ab 3	
Werkstückdicke beschichtete Platten (mm)	ab 0,8	
Werkstückgewicht (kg)	250	350
Stapelhöhe (mm)	2.100	2.500

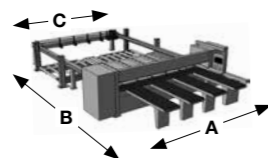
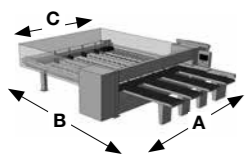

MASCHINENABMESSUNGEN***			
S-400	A (mm)	B (mm)	C (mm)
S-400/32/32	5.364	6.543	3.709
S-400/38/32	5.924	6.543	4.269
S-400/38/38	5.924	7.143	4.269
S-400/43/32	6.514	6.543	4.859
S-400/43/43	6.514	7.693	4.859
S-400/56/56	7.864	9.043	6.209

MASCHINENABMESSUNGEN***			
S-410 mit Hubtisch	A (mm)	B (mm)	C (mm)
S-410/32/22	5.364	9.963	3.636
S-410/38/22	5.924	9.963	4.196
S-410/43/22	6.514	9.963	4.786
S-410/56/22	7.864	11.413	6.136

LIFE CYCLE SERVICES

Mehr Leistung, effizientere Abläufe, schnellere Hilfe, Sicherstellung der Verfügbarkeit und schlauer werden.

TEAM & GRÖSSE

Größtes weltweites Service-Netzwerk in der Branche mit über 1.350 Servicemitarbeitern.

INSTALLATION & INBETRIEBNAHME

Für den richtig guten Start lassen wir nur ausgewiesene Experten ran.

BEDIENUNG & STEUERUNG

Nach kompetenter Einweisung des Bedienpersonals in die intuitive Steuerung helfen clevere Apps das Bediener-Leben enorm zu erleichtern.

WARTUNG & INSTANDHALTUNG

Damit es einfach immer läuft schauen wir gern vorbei. Wie oft und wie intensiv wir helfen dürfen, entscheiden Sie. Vorsorge ist bekanntlich besser als Nachsorge.

eSHOP & ONLINEVORTEIL

Ein paar Klicks und dann geht's fix. In den verfügbaren Märkten genießen vor allem Ersatzteile exklusive Online Vorteile, die sich lohnen. shop.homag.com.

HOTLINE & ERREICHBARKEIT

Wenn es brennt, sind wir da, mehrfach. Direkt per Telefon, digital per App und Video oder mit dem Vor-Ort-Service. Wir sind mit über 90 regionalen Service-Organisationen weltweit in Ihrer Nähe. Durch über 35.000 sofort verfügbare Ersatzteile können wir 85 % Ihrer Bestellungen sofort ausliefern.

TRAINING & WEITERBILDUNG

Mit Präsenz-, Live-Online-Training oder mit eLearning bieten wir alle modernen Wege zu hilfreichen Wissen. Wir führen jährlich über 4.000 Kundens Schulungen durch. Dazu sind wir für Sie allein in 19 Ländern mit eigenen Trainingscentern vor Ort.

MODERNISIERUNG & VERBESSERUNG

Unser Modernisierungsprogramm ist auf Ihre Maschine zugeschnitten. Wir werten auf Wunsch Ihre Daten aus und beraten Sie gern beim nächsten Schritt.

ANALYSE & NACHHALTIGKEIT

Auf Wunsch analysieren wir all Ihre Prozesse mit renommierten Tools und Verfahren (LeanSixSigma). Wir haben dazu ein großes zertifiziertes Expertenteam.

FINANZIERUNG & BERATUNG

Wir bieten Ihnen weltweit maßgeschneiderte Finanzierungs-konzepte. Mehr als 60 Jahre Erfahrung und ein enges Partnernetzwerk aus renommierten Banken und Versicherungen helfen dabei, für Sie das Richtige zu finden. Immer transparent und verlässlich in der Abwicklung.

Schnell geholfen:
94 % Lösungsquote
in unserer Hotline

Experten in Ihrer Nähe:
1.350 Servicemitarbeiter weltweit

Wir bewegen was:
>1.000 weltweite
Ersatzteilsendungen pro Tag

Das hat so kein anderer:
>150.000 Maschinen in 28
Sprachen elektronisch dokumentiert
in eParts



HOMAG Group AG

info@homag.com
www.homag.com

YOUR SOLUTION